



Návod k obsluze

Digitální prostorový přístroj s časovým programováním

Baxi Mago

Vážený uživateli,

děkujeme vám, že jste si zvolil tento prostorový přístroj Baxi Mago. Vytápění vaší domácnosti můžete ovládat pomocí Baxi Mago nebo také prostřednictvím mobilní aplikace. S tímto prostorovým přístrojem Baxi Mago můžete regulovat teplotu ve vaší domácnosti. Vše je zaměřeno na vaše pohodlí, dle vašich požadavků.

Tato příručka obsahuje snadno dostupné informace a je zamýšlena pro instalující techniky a koncové uživatele.

Pro získání rychlého přístupu k pokynům, které potřebujete, použijte menu příručky. Pro svou vlastní bezpečnost a optimální využití termostatu Baxi Mago vám doporučujeme si tuto příručku nejdříve pečlivě přečíst.

Příručka doznává změn, on-line verze je vždy ta nejnovější. Pokud používáte příručku v tištěné podobě, zkontrolujte internetovou stránku ohledně nejnovější verze. Viz kontaktní údaje na předním nebo zadním listu.

Doufáme, že se vám bude termostatem Baxi Mago dobře pracovat.

Obsah

1	Ruční menu	5
2	Úvod	6
2.1	Symboly použité v návodu	6
2.2	Představujeme Baxi Mago	6
2.3	Baxi Mago a jeho aplikace	7
2.4	Co je nového pro Baxi Mago	7
2.5	Jak používat Baxi Mago	7
2.5.1	Používání otočného číselníku a tlačítek	7
2.5.2	Vstup do hlavního menu a do položek v hlavním menu	7
2.5.3	Vstup do menu Rychlý přístup a do položek menu	8
2.5.4	Návrat k předchozímu kroku nebo k výchozí obrazovce	8
2.5.5	Listování v položkách menu a změna nastavení	8
2.5.6	Obrazovka neukazuje žádné informace	9
2.6	Popis displeje	9
2.6.1	Popis ikon na displeji	9
2.6.2	Individuální nastavení hlavní obrazovky displeje	11
2.7	Hlášení na displeji	12
2.8	Detekce přítomnosti	12
2.9	Ovládání zón	12
3	Všeobecné použití	13
3.1	Rychlá změna režimu	13
3.2	Změna pokojové teploty	13
3.2.1	Změna teploty v ručním režimu	13
3.2.2	Dočasná změna teploty na krátkou dobu v rozvrhovém režimu	14
3.3	Vytvoření teplotního rozvrhu pro regulaci teploty v místnosti	14
3.3.1	Změna dnů v týdnu v rozvrhu teploty	14
3.3.2	Kopírování dne v týdnu teplotního rozvrhu	16
3.3.3	Volba jiného teplotního rozvrhu	16
3.4	Nastavení plánu pro dovolenou	17
3.4.1	Vytvoření plánu pro dovolenou	17
3.4.2	Změna plánu pro dovolenou	18
3.4.3	Smazání plánu pro dovolenou	18
3.5	Aktivace režimu Krb	18
3.6	Aktivace ochrany proti mrazu	19
3.7	Zapnutí/vypnutí vytápění	19
3.8	Přepnutí do režimu chlazení	19
3.9	Přepnutí do automatického režimu	19
3.10	Doplňování	20
3.10.1	Ruční doplňování	20
3.10.2	Automatické doplňování	20
4	Individuální nastavení	21
4.1	Nastavení teplé vody	21
4.1.1	Změna teploty teplé vody	21
4.1.2	Nastavení komfortního režimu teplé vody	21
4.1.3	Nastavení omezeného (energii šetřícího) režimu teplé vody	21
4.1.4	Změna rozvrhu teplé vody	21
4.2	Nastavení Baxi Mago	22
4.2.1	Nastavení data a času	22
4.2.2	Nastavení země a jazyka	22
4.2.3	Nastavení hlavní obrazovky	23
4.2.4	Zobrazit zprávy nápovědy	23
4.2.5	Čidlo přítomnosti	23
4.2.6	Zobrazení aktuální, nebo požadované teploty prostoru	23
4.2.7	Dětský zámek	24
4.2.8	Změna názvu aktivity	24
4.2.9	Změna názvu zóny	25
4.2.10	Změna nastavení displeje	25
4.2.11	Aktivace časové synchronizace z internetu	26
4.2.12	Aktivace úspory za denního světla	26
4.2.13	Změna soustavy jednotek	26
4.3	Připojení Baxi Mago	26

4.3.1	Vytvoření wi-fi připojení	26
4.3.2	Stažení aplikace	27
4.3.3	Připojení aplikace k termostatu Baxi Mago	28
4.3.4	Připojení domácí automatické aplikace k Baxi Mago	28
4.3.5	Registrace přístupu servisního technika	28
4.4	Pokročilá nastavení	29
4.4.1	Obnovení výchozích nastavení	29
4.4.2	Kontrola aktualizací softwaru	29
4.4.3	Kalibrace teploty	29
4.4.4	Aktivace přehřevu	30
4.4.5	Nastavení prahu pro automatický režim	30
4.5	Nastavení servisního technika	30
4.5.1	Změna topné křivky	30
4.5.2	Nastavení strategie řízení	31
4.5.3	Nastavení rychlosti vytápění	31
4.5.4	Nastavení rychlosti ochlazování	32
4.5.5	Nastavení minimálního výkonu pro vytápění	32
4.5.6	Nastavení maximálního výkonu pro vytápění	33
4.5.7	Nastavení maximálního výkonu pro teplou vodu	33
4.5.8	Registrace preventivní údržby	34
5	Hlášení a údaje	35
5.1	Venkovní teplota	35
5.2	Spotřeba energie	35
5.3	Údaje o servisním technikovi	35
5.4	Údaje zařízení	35
5.5	Technické informace	36
5.6	Přehled hlášení poruch	36
5.7	Servisní hlášení	37
5.8	Odeslání informací o poruše výrobcí	37
6	Instalace	39
6.1	Přehled systému	39
6.1.1	Systém bez připojovací brány	39
6.1.2	Systém s připojovacím zařízením	39
6.2	Standardní dodávka	39
6.3	Příprava	40
6.4	Instalace připojovacího zařízení	40
6.5	Umístění Baxi Mago	41
6.6	Montáž Baxi Mago	41
6.7	Postup nastavení	41
6.8	Aktualizace softwaru	42
7	Odstraňování závad	43
7.1	Chybová hlášení	43
7.2	Jiné problémy nebo dotazy	43
8	Údržba	44
8.1	Čištění	44
9	Dodatek	45
9.1	Podmínky	45
9.2	Likvidace	45
9.3	Technické údaje	45
9.4	Informace o ErP	46
9.4.1	Výrobní štítek	46

1 Ruční menu

Obr.1 Úvod



AD-3001023-01

Úvod

Tato kapitola vás seznámí s termostatem. Najdete zde základní informace, např. jak používat otočný číselník a tlačítka, jak interpretovat informace na obrazovce.

→ kapitola: Úvod, stránka 6

Obr.2 Všeobecné použití



AD-3001024-01

Všeobecné použití

Tato kapitola vám pomůže s každodenním používáním termostatu. Najdete zde pokyny pro každodenní používání, jako například jak měnit teploty v různých režimech nebo jak měnit režimy regulace.

→ kapitola: Všeobecné použití, stránka 13

Obr.3 Individuální nastavení

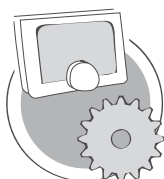

AD-3001025-01

Individuální nastavení

Tato kapitola vám pomůže individuálně nastavit termostat.

→ kapitola: Individuální nastavení, stránka 21

Obr.4 Hlášení a údaje

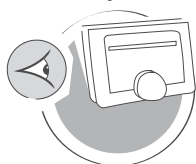

AD-3001026-01

Hlášení a údaje

Tato kapitola vám pomůže přecházet k informacím a údajům termostatu a soustavy.

→ kapitola: Hlášení a údaje, stránka 35

Obr.5 Instalace

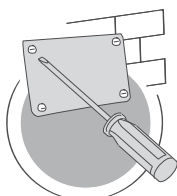

AD-3001027-01

Instalace

Tato kapitola vám pomůže s instalací termostatu a jeho uvedením do provozu.

→ kapitola: Instalace, stránka 39

Obr.6 Odstraňování závad



AD-3001028-01

Odstraňování závad

Tato kapitola vám pomůže, pokud se vyskytne nějaký problém s termostatem a na výchozí obrazovce se objeví hlášení poruchy.

→ kapitola: Odstraňování závad, stránka 43

Obr.7 Dodatek



AD-3001029-01

Dodatek

Tato kapitola vám poskytne další technické informace o termostatu.

→ kapitola: Dodatek, stránka 45

2 Úvod



AD-3001023-01

Tato kapitola vás seznámí s termostatem. Najdete zde základní informace, např. jak používat otočný číselník a tlačítka, jak interpretovat informace na obrazovce.

→ Další kapitola: Všeobecné použití, stránka 13

🏠 První kapitola: Ruční menu, stránka 5

2.1 Symboly použité v návodu

Tato příručka obsahuje speciální pokyny vyznačené specifickými symboly. Věnujte prosím mimořádnou pozornost pokynům označeným těmito symboly.



Varování

Nebezpečí, které může vést k lehkým poraněním osob.



Upozornění

Nebezpečí věcných škod.



Důležité

Pozor – důležité informace.



Viz

Odkaz na jiné návody nebo stránky v tomto návodu.

2.2 Představujeme Baxi Mago

Použití k určenému účelu. Baxi Mago je konstruován jako modulační prostorový regulátor, pomocí kterého můžete účinným způsobem ovládat Vaši topnou a chladicí soustavu. Je vybaven kabelovou přípojkou k zařízení. Můžete jej připojit k internetu pomocí připojení wi-fi, abyste mohli provozovat termostat pomocí aplikace na svém mobilním zařízení.



Varování

Nepoužívejte termostat v systémech, které nejsou v souladu se zamýšleným použitím zařízení.

Jednoduché uživatelské rozhraní. Procházíte nabídkami, volíte a zadáváte možnosti volby a potvrzujete změny. Termostat má pouze dvě tlačítka, která můžete stisknout buď krátce, nebo dlouze. Pro pohyb v menu nahoru a dolů je k dispozici otočný číselník. Je to tak snadné!

Regulace teploty. Vaše plány se mění. To není problém, regulujte teplotu podle svého přání, v ručním nebo rozvrhovém režimu. Můžete být flexibilní a přepínat mezi třemi rozvrhy. Upřednostňujete používání svého mobilního zařízení kdekoli v domě nebo venku? Aplikace je dostupná pro iOS a Android.

Co udělám, když...? Chci...? Jak provedu...? Odjíždíte na dovolenou? Chcete rozdělat oheň v krbu? Potřebujete příhřev teplé vody? Nebo chcete krátkou změnu teploty? Většinu odpovědí najdete v kapitole „Všeobecné použití“.



Další informace naleznete v

Všeobecné použití, stránka 13

2.3 Baxi Mago a jeho aplikace

Obr.8

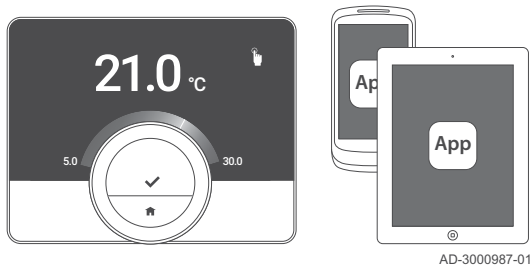

Klima v domácnosti přispívá k vašemu komfortu; s termostatem Baxi Mago můžete regulovat teplotu ve své domácnosti tak, jak si to budete přát.

V případě, že dáváte přednost regulaci teploty v domácnosti pomocí mobilního zařízení (např. smartphonu nebo tabletu), můžete stáhnout aplikaci Baxi Mago a připojit ji k vašemu termostatu. Domácí automatickou aplikaci můžete rovněž připojit k termostatu.



Důležité

Termostat vyžaduje spolehlivé připojení k ostatním přístrojům ve vaší domácnosti (např. topným zařízením, wi-fi routeru).

2.4 Co je nového pro Baxi Mago

Tento dokument vychází z verze softwaru 1.56 pro Baxi Mago, který obsahuje dvě drobné změny:

- Změnila se funkce zón termostatu.
- Některé problémy s jazykem byly vyřešeny.

Příručka nově obsahuje instrukce pro čištění termostatu.

2.5 Jak používat Baxi Mago

Než budete moci začít používat termostat, je nejdříve nutné jej nainstalovat.



Další informace naleznete v

Instalace, stránka 39

2.5.1 Používání otočného číselníku a tlačítek

Obr.9

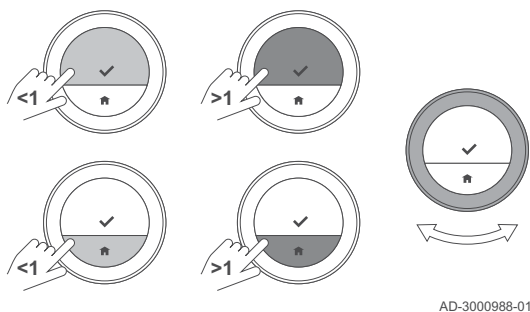

Otočný číselník má dvě tlačítka: horní tlačítko je tlačítko Zvolit, dolní tlačítko je tlačítko Domů. Stisknutí tlačítka na kratší, nebo delší dobu spustí různé akce, jak je uvedeno v této příručce.

- **Krátké stisknutí tlačítka** : Stiskněte tlačítko na méně než jednu sekundu (< 1).
- **Dlouhé stisknutí tlačítka** : Stiskněte tlačítko na více než jednu sekundu (> 1).
- **Otočný číselník**: Otáčením otočným číselníkem volte a upravujte menu, podmenu a nastavení.

2.5.2 Vstup do hlavního menu a do položek v hlavním menu

Obr.10

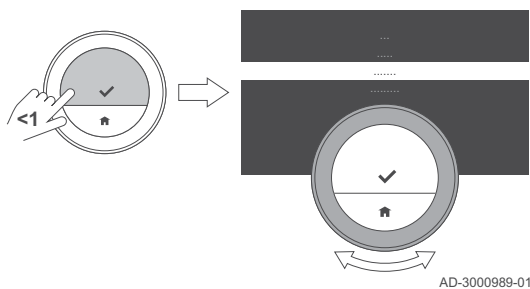

Hlavní menu vám umožňuje přístup ke všem podmenu a nastavením.

- Pro vstup do hlavního menu z výchozí obrazovky krátce stiskněte zvolené tlačítko.
- Otáčením otočného číselníku vpřed nebo vzad zvolte položku menu.
- Pro potvrzení volby krátce stiskněte tlačítko Zvolit.

Obr.11

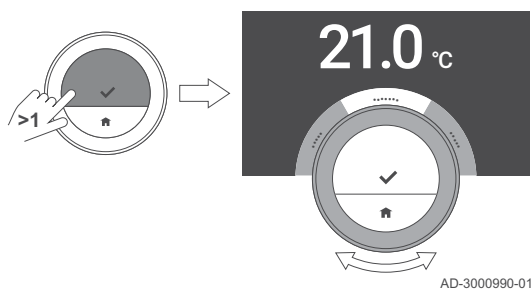

2.5.3 Vstup do menu Rychlý přístup a do položek menu

Menu Rychlý přístup vám umožňuje přístup k volbě položek menu.

- Pro vstup do nabídky Rychlý přístup z výchozí obrazovky dlouze stiskněte tlačítko Zvolit.
- Otáčením otočného číselníku vpřed nebo vzad zvolte položku menu.
- Pro potvrzení volby krátce stiskněte tlačítko Zvolit.

2.5.4 Návrat k předchozímu kroku nebo k výchozí obrazovce

Můžete se vrátit k předchozímu kroku menu nebo se ihned vrátit na výchozí obrazovku.

1. Pro návrat k předchozímu kroku krátce stiskněte tlačítko Domů.

Obr.12

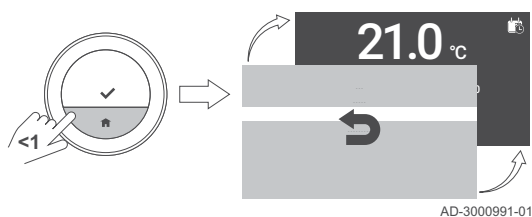

Obr.13

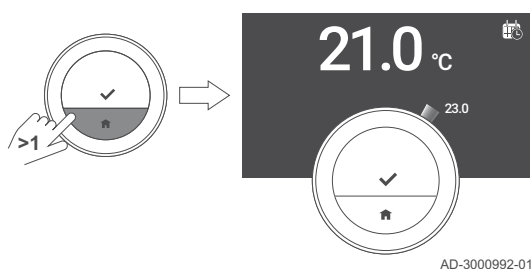

2. Pro návrat k výchozí obrazovce dlouze stiskněte tlačítko Domů.

2.5.5 Listování v položkách menu a změna nastavení

Otočným číselníkem můžete listovat v položkách menu a měnit hodnoty, teploty a nastavení času.

1. Pro listování v položkách menu otáčejte otočným číselníkem.
2. Zvolte položku menu, kterou chcete změnit.
3. Pro potvrzení volby krátce stiskněte tlačítko Zvolit.
4. Pro listování v položkách podmenu otáčejte otočným číselníkem.
5. Zvolte položku podmenu, kterou chcete změnit.
6. Pro potvrzení volby krátce stiskněte tlačítko Zvolit.

Obr.14

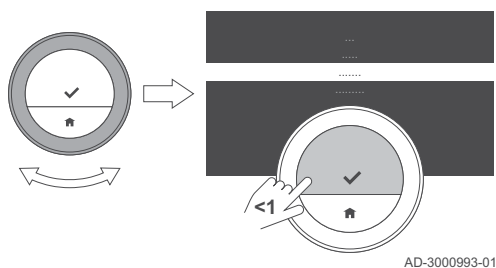

Obr.15

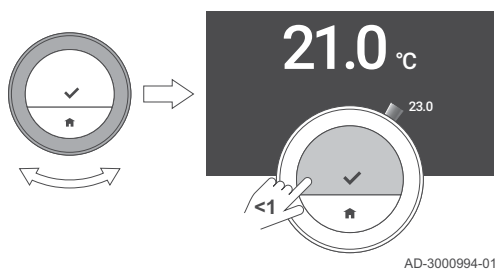

7. Otáčením otočným číselníkem změňte nastavení.
8. Pro potvrzení volby krátce stiskněte tlačítko Zvolit.

Obr.16

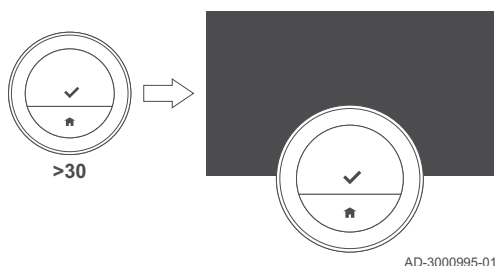

2.5.6 Obrazovka neukazuje žádné informace

Displej zčerná, když po dobu 30 sekund:

- otočný číselník není funkční,
- tlačítko volby není funkční,
- tlačítko návratu na úvodní stránku není funkční
- žádná osoba se nepohybuje před termostatem.

Po těchto 30 sekundách je displej černý, ale termostat je stále aktivní a neztratí se žádné informace.

Pokud není termostat v činnosti po dobu celkově 3 minut, přejde do pohotovostního režimu. Jakékoli nepotvrzené nastavení nebo volba se nyní ztratí.



Důležité

- Pro aktivaci displeje stiskněte tlačítko, otočte otočný číselník nebo použijte čidlo přítomnosti.
- Po aktivaci se na termostatu zobrazí výchozí obrazovka.
- Při dodání je čidlo přítomnosti aktivní. Detekci přítomnosti můžete vypnout.



Další informace naleznete v
Čidlo přítomnosti, stránka 23

2.6 Popis displeje

Obr.17

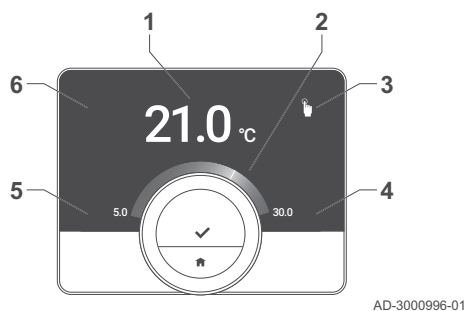

- 1 Aktuální teplota (nebo cílová teplota)
- 2 Teplotní stupnice
- 3 Ikona regulačního režimu
- 4 Informační pole hlavní obrazovky
- 5 Informační pole hlavní obrazovky
- 6 Ikona Potřeby doplnění, ikona Zóny nebo ikona Poruchy

Teplotní stupnice na hlavní obrazovce ukazuje rozdíl mezi aktuální a cílovou teplotou. Bílá čára představuje aktuální teplotu. Cílová teplota je zobrazena malými číslicemi vedle stupnice. Teplotní stupnice je viditelná tehdy, když se aktuální teplota liší od cílové teploty.



Důležité

Ve výchozím nastavení zobrazuje termostat aktuální teplotu velkým písmem. Zobrazení teploty můžete měnit tak, aby se zobrazovala cílová teplota.



Další informace naleznete v













Obrazovka neukazuje žádné informace, stránka 9
Nastavení hlavní obrazovky, stránka 23
Změna nastavení displeje, stránka 25

2.6.1 Popis ikon na displeji

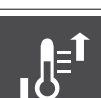













Ikony, které se zobrazují na displeji (displej ikonu zobrazuje, pouze pokud je vaše zařízení danou funkcí vybaveno).





Tab.1 Ikony regulačního režimu

	<p>Ruční režim: Je aktivní ruční režim</p>	<p>Viz Rychlá změna režimu, stránka 13 Změna teploty v ručním režimu, stránka 13</p>
	<p>Protimrazový režim: protimrazový režim je aktivní</p>	<p>Viz Rychlá změna režimu, stránka 13 Aktivace ochrany proti mrazu, stránka 19</p>

	Období dovolené: Je aktivní období dovolené	 Viz Rychlá změna režimu, stránka 13 Nastavení plánu pro dovolenou, stránka 17
	Režim Krb: Je aktivní režim Krb	 Viz Rychlá změna režimu, stránka 13 Aktivace režimu Krb, stránka 18
	Teplotní rozvrh: Je aktivní teplotní rozvrh	 Viz Rychlá změna režimu, stránka 13 Vytvoření teplotního rozvrhu pro regulaci teploty v místnosti, stránka 14
	Krátká změna teploty: Rozvrhový režim je přerušen pro krátkou změnu teploty	 Viz Rychlá změna režimu, stránka 13 Dočasná změna teploty na krátkou dobu v rozvrhovém režimu, stránka 14
	Doplňování: ruční nebo automatické doplnění soustavy.	 Viz Doplňování, stránka 20
	Otočný číselník: Otáčením otočného číselníku nastavíte teplotu	 Viz Změna teploty v ručním režimu, stránka 13 Dočasná změna teploty na krátkou dobu v rozvrhovém režimu, stránka 14

Tab.2 Ikony hlavní obrazovky





	Datum	 Viz • Nastavení data a času, stránka 22 • Nastavení hlavní obrazovky, stránka 23
	Čas	 Viz • Nastavení data a času, stránka 22 • Nastavení hlavní obrazovky, stránka 23
	Venkovní teplota	 Viz • Nastavení hlavní obrazovky, stránka 23 • Venkovní teplota, stránka 35
	Stav kotle: Požadavek na vytápění	 Viz Nastavení hlavní obrazovky, stránka 23
	Stav kotle: Vytápění aktivní	 Viz Nastavení hlavní obrazovky, stránka 23
	Režim zařízení: Vytápění zapnuto	 Viz • Zapnutí/vypnutí vytápění, stránka 19 • Nastavení hlavní obrazovky, stránka 23
	Režim zařízení: Vytápění vypnuto	 Viz • Zapnutí/vypnutí vytápění, stránka 19 • Nastavení hlavní obrazovky, stránka 23

	Režim zařízení: Chlazení	 Viz <ul style="list-style-type: none"> • Přepnutí do režimu chlazení, stránka 19 • Nastavení hlavní obrazovky, stránka 23
	Režim zařízení: Automatický	 Viz <ul style="list-style-type: none"> • Přepnutí do automatického režimu, stránka 19 • Nastavení hlavní obrazovky, stránka 23

Tab.3 Ikony zón

	Suterén	 Viz Změna názvu zóny, stránka 25
	Ložnice	 Viz Změna názvu zóny, stránka 25
	Kuchyně	 Viz Změna názvu zóny, stránka 25
	Obývací pokoj	 Viz Změna názvu zóny, stránka 25
	Pracovna	 Viz Změna názvu zóny, stránka 25
	Bazén	 Viz Změna názvu zóny, stránka 25
	Obecně	 Viz Změna názvu zóny, stránka 25

Tab.4 Ikona poruchy

	Zobrazení poruchy: Zařízení hlásí aktivní poruchu	 Viz Přehled hlášení poruch, stránka 36 Odstraňování závad, stránka 43
	Zobrazení poruchy: Termostat nemá internetové připojení	 Viz Připojení Baxi Mago, stránka 26

2.6.2 Individuální nastavení hlavní obrazovky displeje

Můžete konfigurovat hlavní obrazovku displeje přidáním dvou informačních polí na obrazovku, jednoho vlevo a jednoho vpravo od otočného číselníku.

Tato informační pole mohou zobrazovat:

- Datum a čas
- Podrobné informace o vašem systému

Můžete také měnit zobrazení teploty tak, aby ukazovalo aktuální, nebo cílovou teplotu.

**Další informace naleznete v**

Nastavení hlavní obrazovky, stránka 23

Zobrazení aktuální, nebo požadované teploty prostoru, stránka 23

2.7 Hlášení na displeji

Displej termostatu může zobrazovat několik hlášení:

Tab.5 Hlášení na displeji

Hlášení	Význam
Hlášení nápovědy	Displej může zobrazovat hlášení nápovědy po přechodu do jiného režimu. Hlášení informují o použití menu rychlého přístupu.
Servisní hlášení	Pokud zařízení vyžaduje údržbu, zobrazí se na displeji hlášení.
Hlášení poruchy	Když má zařízení poruchu, zobrazí se na displeji hlášení.

**Důležité**

Kód poruchy v hlášení poruchy je vygenerován zařízením.

**Další informace naleznete v**

Zobrazit zprávy nápovědy, stránka 23

Servisní hlášení, stránka 37

Přehled hlášení poruch, stránka 36

2.8 Detekce přítomnosti

Obr.18

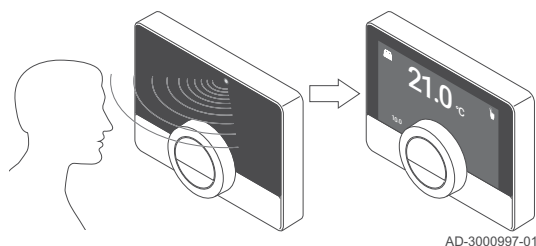

Hlavní obrazovka displeje se rozsvítí (na 5 sekund), pokud čidlo přítomnosti detekuje, že jste před termostatem nebo kolem něj procházíte. Čidlo přítomnosti můžete deaktivovat v menu Nastavení.

**Další informace naleznete v**

Čidlo přítomnosti, stránka 23

2.9 Ovládání zón

Máte-li v topném (a chladicím) systému několik zón, můžete regulovat teplotu v několika zónách. Tři zóny je často maximum. Zónou může být určitá místnost nebo například patro. Pokud je v každé zóně jeden termostat, může regulovat teplotu zóny pomocí jejího vlastního termostatu.

Pokud je váš systém náležitě vybaven, můžete nastavit jednu zónu na vytápění a druhou na ochlazování.

Zóny jsou standardně označovány CircA, CircB atd. Názvy můžete měnit na termostatu nebo v aplikaci.

**Další informace naleznete v**

Změna názvu zóny, stránka 25

3 Všeobecné použití



AD-3001024-01

Tato kapitola vám pomůže s každodenním používáním termostatu. Najdete zde pokyny pro každodenní používání, jako například jak měnit teploty v různých režimech nebo jak měnit režimy regulace.

→ Další kapitola: Individuální nastavení, stránka 21

← Předchozí kapitola: Úvod, stránka 6

🏠 První kapitola: Ruční menu, stránka 5

3.1 Rychlá změna režimu

Obr.19

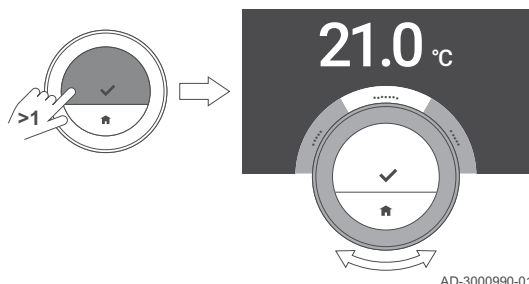

AD-3000990-01

Režim ovládání můžete rychle měnit z nabídky přístupu.

1. Pro vstup do nabídky Rychlý přístup dlouze stiskněte tlačítko Zvolit.
2. Otáčením otočného číselníku zvolte požadovaný režim.
3. Svou volbu potvrdíte krátkým stisknutím tlačítka Zvolit.

Tab.6 Možný režim a popis

Manuální: Teplotu v místnosti lze ihned nastavit pomocí otočného číselníku.
Protimraz. ochr.: Teplota v místnosti je nastavena na protimrazový režim.
Dovolená: Teplota v místnosti je nastavena na prázdninový režim.
Krb: Pokračuje vytápění jiných místností v těže zóně, zatímco místnost, v níž je umístěn Baxi Mago, vytápí přídavný tepelný zdroj.
Plánování: Teplota v místnosti je řízena rozvrhem teploty. ⁽¹⁾
(1) Když je aktivováno více rozvrhů, zobrazují se rozvrhy 1 až 3.



Další informace naleznete v

- Změna teploty v ručním režimu, stránka 13
- Dočasná změna teploty na krátkou dobu v rozvrhovém režimu, stránka 14
- Nastavení plánu pro dovolenou, stránka 17
- Aktivace režimu Krb, stránka 18
- Aktivace ochrany proti mrazu, stránka 19

3.2 Změna pokojové teploty

3.2.1 Změna teploty v ručním režimu

Obr.20

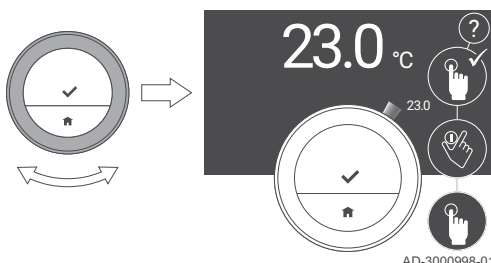

AD-3000998-01

V ručním režimu můžete snadno měnit teplotu v místnosti.

1. Zkontrolujte, zda termostat pracuje v rozvrhovém režimu (viz ikonu v pravém horním rohu hlavní obrazovky).
2. Otáčením otočným číselníkem změňte teplotu.
 - ⇒ Zatímco otáčíte otočným číselníkem, cílová teplota se zobrazuje tenkými číslicemi. Po několika sekundách zobrazí termostat opět výchozí obrazovku s aktuální teplotou (nebo cílovou teplotou) v tučných číslicích.



Důležité

Když je termostat v ručním režimu, může teplotu v místnosti automaticky měnit pouze naplánované období dovolené.

Obr.21

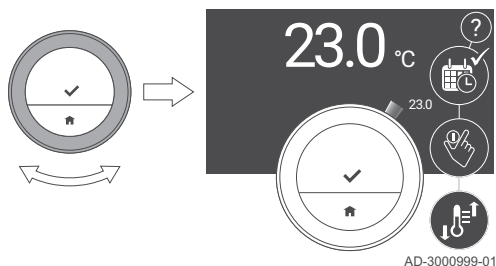

3.2.2 Dočasná změna teploty na krátkou dobu v rozvrhovém režimu

Když je termostat v rozvrhovém režimu, můžete dočasně změnit teplotu na nastavenou krátkou dobu. Na konci časového intervalu se termostat vrátí k teplotě podle rozvrhu.

1. Zkontrolujte, zda termostat pracuje v rozvrhovém režimu: Viz ikonu v pravém horním rohu hlavní obrazovky.
2. Pomocí otočného číselníku změňte teplotu.
⇒ Displej ukazuje zvolenou teplotu a koncový čas (max. 24 hodin od tohoto okamžiku).
3. Chcete-li změnit koncový čas, podržte dlouze tlačítko volby.
4. Změňte období od 0 do 24 hodin.



Důležité

Změníte-li je na 0 hodin, krátká změna teploty se smaže.

5. Potvrďte změnu.



Důležité

Nastavenou teplotu můžete odstranit volbou **Vymazání krátkodobé změny teploty** v hlavním menu.

3.3 Vytvoření teplotního rozvrhu pro regulaci teploty v místnosti

Teplotní rozvrh vám umožňuje měnit cílovou teplotu v kterémkoli okamžiku. Můžete nastavit různý rozvrh pro každý den týdne.

Můžete přizpůsobit rozvrh každého dne vlastním preferencím:

- Změňte spínací čas.
- Vyberte jinou aktivitu mezi dvěma spínacími časy.
- Změnit teplotu aktivity.
- Přidejte maximálně 6 spínacích časů na každý den.
- Odstraňte spínací časy, a to i zcela (což povede ke stálé teplotě po celý den, vycházející z poslední aktivity z předchozího dne).

Můžete vytvořit až tři týdenní rozvrhy. Můžete například vytvořit časové rozvrhy pro:

- týden s běžnými pracovními hodinami;
- týden s různými pracovními hodinami;
- týden, kdy jste většinu času doma;

3.3.1 Změna dnů v týdnu v rozvrhu teploty

Můžete měnit, přidávat nebo mazat teplotní intervaly v jednom nebo více dnech v týdnu časového programu. Např. můžete snížit teplotu během noci, a pokud jste mimo dům. Můžete nastavit spínací bod a aktivitu (s její teplotou) pro každý interval rozvrhu.

1. Vstupte do hlavního menu.
2. Zvolte
 - Změna časového plánu
 - Změna časového plánu vytápění
 - Změna časového plánu chlazení



Důležité

Na displeji se zobrazí tyto možnosti, pouze je-li váš topný systém pro ně vybaven.

3. Pokud je aktivováno více rozvrhů: Zvolte **Plán 1**, **Plán 2** nebo **Plán 3**.

Obr.22

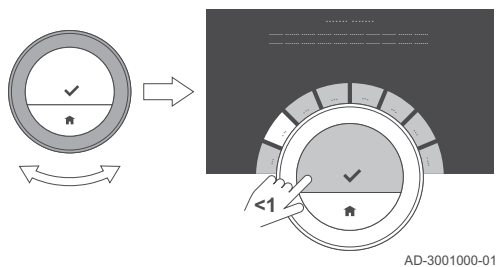

AD-3001000-01

Obr.23

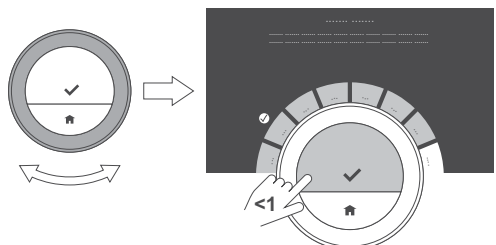

AD-3001001-01

4. Zvolte a potvrďte den/dny, které chcete naprogramovat.

**Důležité**

- Když zvolíte více než jeden den, bude těmto dnům přiřazen stejný denní rozvrh.
- Text nápovědy na displeji nad rozvrhem vám pomůže provádět změny.

5. Zvolený den/dny potvrďte otočením otočného číselníku na **HOTOVO** a stisknutím tlačítka Zvolit.

6. Změňte, přidejte nebo odstraňte aktivity a spínací časy.

**Důležité**

Pro vrácení o jeden krok můžete krátce stisknout tlačítko Domů.

■ Změna aktivity

Teplota časového intervalu v denním rozvrhu se nastavuje pomocí zvolené aktivity. Změnou aktivity se nastaví jiná cílová teplota.

**Důležité**

Když měníte aktivitu, kurzory označí položku, kterou měníte.

1. Zvolte aktivitu pomocí otočného číselníku.
2. Potvrďte volbu.
3. Zvolte jinou aktivitu pomocí otočného číselníku nebo ponechte tu stávající.
4. Potvrďte volbu.
5. Změňte teplotu aktivity nebo ponechte tu stávající.

**Důležité**

- Teplota, kterou nastavíte pro nějakou aktivitu, bude stejná pro každý den týdne, kdy budete používat tuto aktivitu.
- Aktivita **Vlastní** však může mít různou teplotu v každém dni týdne.

6. Potvrďte volbu.

**Další informace naleznete v**

Změna názvu aktivity, stránka 24

■ Změna spínacího času

Spínací čas je časem začátku intervalu nové aktivity v denním rozvrhu.

**Důležité**

Když měníte spínací čas, kurzory označí položku, kterou měníte.

1. Zvolte spínací čas pomocí otočného číselníku.
2. Potvrďte volbu.
3. Změňte spínací čas.
4. Potvrďte volbu.

Obr.25

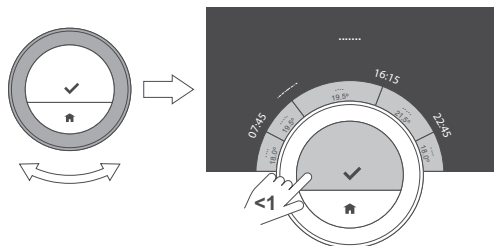

AD-3001003-01

■ Přidání nebo odstranění aktivit a přepínání časů

Do denního rozvrhu můžete přidat intervaly aktivit nebo je z něj odstranit.

Obr.26

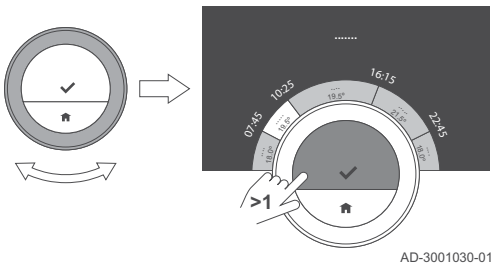

1. Zvolte aktivitu a pro přidání intervalu dlouze stiskněte tlačítko Zvolit.
⇒ Nový interval se vytvoří uvnitř času spuštění a ukončení existujícího intervalu aktivity.
2. Pro přidání dalších intervalů v případě potřeby opakujte krok 1.
3. Změna aktivity nového intervalu / nových intervalů.
4. V případě potřeby změňte čas zapnutí nového intervalu / nových intervalů.

Obr.27

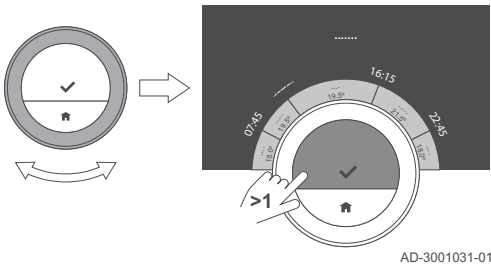

5. Zvolte čas zapnutí a pro odstranění intervalu dlouze stiskněte tlačítko Zvolit.
6. Pro uložení denního rozvrhu zvolte pomocí otočného číselníku **HOTOVO**.

3.3.2 Kopírování dne v týdnu teplotního rozvrhu

Rozvrh jednoho dne v týdnu můžete kopírovat do jiných dnů týdnu, abyste urychlili vytvoření teplotního rozvrhu.

1. Vstupte do hlavního menu.
2. Zvolte
 - **Změna časového plánu**
 - **Změna časového plánu vytápění**
 - **Změna časového plánu chlazení**



Důležité

Na displeji se zobrazí tyto možnosti, pouze je-li váš topný systém pro ně vybaven.

3. Pokud je aktivováno více rozvrhů: Zvolte **Plán 1**, **Plán 2** nebo **Plán 3**.
4. Zvolte den v týdnu, který chcete kopírovat.
5. Zvolený den/dny potvrďte otočením otočného číselníku na **HOTOVO** a stisknutím tlačítka Zvolit.
⇒ Otevře se denní rozvrh.
6. Pomocí otočného číselníku zvolte **Kopírov..**
7. Potvrďte volbu.
⇒ Otevře se týdenní rozvrh.
8. Zvolte a potvrďte den/dny v týdnu, do kterého/kterých chcete kopírovat denní rozvrh.
9. Zvolený den/dny potvrďte otočením otočného číselníku na **HOTOVO** a stisknutím tlačítka Zvolit.
⇒ Denní rozvrh se zkopíruje do zvoleného dne/dnů.

3.3.3 Volba jiného teplotního rozvrhu

Váš týdenní program se může lišit mezi týdny. Termostat vám nabízí tři možné rozvrhy k naprogramování. Můžete nastavit, který teplotní rozvrh bude aktivní. Nejdříve musíte povolit použití více rozvrhů.

1. Vstupte do hlavního menu.
2. Zvolte **Nastavení**.
3. Zvolte **Povolit více časových plánů**.
4. Vstupte do hlavního menu.
5. Zvolte **Zvolte Aktivní plán teplot**.
6. Zvolte **Plán 1**, **Plán 2** nebo **Plán 3**.
7. Potvrďte volbu.
⇒ Zvolený teplotní rozvrh se stane aktivním, což signalizuje ikona v pravém horním rohu hlavní obrazovky.

3.4 Nastavení plánu pro dovolenou

Pokud budete delší dobu mimo domov, můžete pro úsporu energie snížit pokojovou teplotu. Teplota režimu dovolené má přednost před teplotou/teplotami nastavenými v rozvrhovém nebo ručním režimu.

3.4.1 Vytvoření plánu pro dovolenou

Plán pro dovolenou můžete vytvořit prostřednictvím hlavního menu nebo menu Rychlý přístup.

■ Vytvoření plánu pro dovolenou pomocí hlavního menu

1. Vstupte do hlavního menu.
2. Zvolte **Zadat období dovolené**.
3. Potvrďte volbu.
4. Nastavení počátečního a koncového data období dovolené:
 - 4.1. Zvolte položku.
 - 4.2. Potvrďte volbu.
 - 4.3. Otáčením otočným číselníkem změňte položku.
 - 4.4. Potvrďte změnu.
5. Nastavení pokojové teploty pro období dovolené:
 - 5.1. Otáčením otočného číselníku zvolte **Teplota**.
 - 5.2. Potvrďte volbu.
 - 5.3. Otáčením otočným číselníkem změňte teplotu.

Obr.28

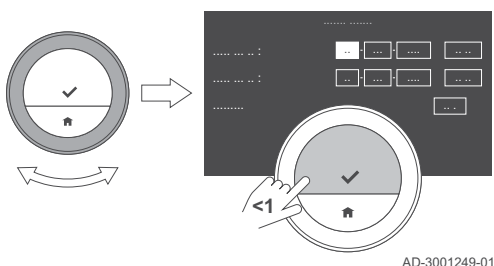

i **Důležité**
Topné zařízení ve vaší soustavě určuje, jaká je minimální teplota pro období dovolené.

- 5.4. Potvrďte změnu.
⇒ Na displeji se zobrazí: **Nastavení dovolené**.
Na začátku období dovolené se v pravém horním rohu hlavní obrazovky zobrazí ikona dovolené.

i **Důležité**
Režim dovolené lze rovněž nastavit pro jiná zařízení vašeho systému, např. chladicí jednotku nebo přípravu teplé vody.

■ Vytvoření plánu pro dovolenou pomocí menu Rychlý přístup

1. Dlouze stiskněte tlačítko Zvolit.
2. Zvolte **Dovolená**.
3. Potvrďte volbu.
4. Nastavení počátečního a koncového data období dovolené:
 - 4.1. Zvolte položku.
 - 4.2. Potvrďte volbu.
 - 4.3. Otáčením otočným číselníkem změňte položku.
 - 4.4. Potvrďte změnu.
5. Nastavení pokojové teploty pro období dovolené:
 - 5.1. Otáčením otočného číselníku zvolte **Teplota**.
 - 5.2. Potvrďte volbu.
 - 5.3. Otáčením otočným číselníkem změňte teplotu.

i **Důležité**
Topné zařízení ve vaší soustavě určuje, jaká je minimální teplota pro období dovolené.

- 5.4. Potvrďte změnu.
⇒ Na displeji se zobrazí: **Nastavení dovolené**.

i **Důležité**
Režim dovolené lze rovněž nastavit pro jiná zařízení vašeho systému, např. chladicí jednotku nebo přípravu teplé vody.

3.4.2 Změna plánu pro dovolenou

Změnu plánu pro dovolenou můžete nastavit prostřednictvím hlavního menu nebo menu Rychlý přístup.

■ Změna plánu pro dovolenou pomocí hlavního menu

1. Vstupte do hlavního menu.
2. Zvolte **Zadat období dovolené**.
3. Potvrďte volbu.
4. Zvolte **Editovat**.
5. Potvrďte volbu.
6. Změňte období a/nebo teplotu.
7. Zvolte **Uložit**.
8. Potvrďte změnu.

■ Změna plánu pro dovolenou pomocí menu Rychlý přístup

1. Pro vstup do nabídky Rychlý přístup dlouze stiskněte tlačítko Zvolit.
2. Zvolte **Dovolená**.
3. Potvrďte volbu.
4. Zvolte **Editovat**.
5. Potvrďte volbu.
6. Změňte období a/nebo teplotu.
7. Zvolte **Uložit**.
8. Potvrďte změnu.

3.4.3 Smazání plánu pro dovolenou

Plán pro dovolenou můžete smazat prostřednictvím hlavního menu nebo menu Rychlý přístup.

■ Smazání plánu pro dovolenou pomocí hlavního menu

1. Vstupte do hlavního menu.
2. Zvolte **Zadat období dovolené**.
3. Potvrďte volbu.
4. Otáčením otočného číselníku vlevo zvolte **Vymazat**.
5. Potvrďte volbu.

■ Smazání plánu pro dovolenou pomocí menu Rychlý přístup

1. Pro vstup do nabídky Rychlý přístup dlouze stiskněte tlačítko Zvolit.
2. Zvolte **Dovolená**.
3. Potvrďte volbu.
4. Otáčením otočného číselníku vlevo zvolte **Vymazat**.
5. Potvrďte volbu.

3.5 Aktivace režimu Krb

Režim Krb vám umožní dále vytápět jiné místnosti, které jsou regulovány vaší soustavou, zatímco jiný zdroj tepla vytápí místnost, v níž je termostat. Například oheň hořící ve vašem krbu nebo velký počet lidí mohou vyhřát místnost natolik, že zařízení přestane vytápět všechny místnosti.



Důležité

Před zapnutím jiného zdroje tepla aktivujte režim Krb.

1. Vstupte do hlavního menu.
2. Zvolte **Povolit krb**.
3. Potvrďte volbu.
 - ⇒ V pravé horním rohu hlavní obrazovky se objeví ikona krbu.



Důležité

Režim Krb můžete vypnout zvolením **Zakázat krb** v hlavním menu.

3.6 Aktivace ochrany proti mrazu

Jste-li v zimě delší dobu mimo dům, můžete pro vytápění a přípravu teplé vody aktivovat režim ochrany proti mrazu. Topná soustava bude udržovat právě takovou teplotu, aby zamezila poškození mrazem, a ušetří tak maximální množství energie.



Upozornění

V nevytápěných prostorách však může dojít k zamrznutí. Pro zamezení zamrznutí zapněte všechna topná tělesa a zóny topného systému.

Obr.29

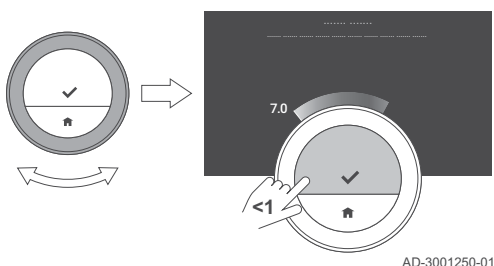

1. Vstupte do hlavního menu.
2. Zvolte **Aktivovat protimrazovou ochranu**.
3. Potvrďte volbu.
 - ⇒ Na displeji se zobrazí zpráva, že můžete změnit teplotu ochrany proti mrazu.
4. Podržte stisknuté tlačítko volby, když je zpráva viditelná.
5. Otáčením otočným číselníkem změňte teplotu.



Důležité

Zařízení ve vaší soustavě určuje, jaká je minimální teplota pro režim ochrany proti mrazu.

6. Potvrďte změnu.
 - ⇒ Protimrazový režim je zapnutý a v pravém horním rohu hlavní obrazovky se objeví ikona protimrazové ochrany.



Důležité

- V protimrazovém režimu nemůžete měnit teplotu v místnosti. Pokud se o to pokusíte, objeví se hlášení.
- Protimrazový režim můžete deaktivovat volbou **Povolit ruční režim** nebo **Povolení plánování teplot**.

3.7 Zapnutí/vypnutí vytápění

Funkci vytápění soustavy můžete vypnout, abyste např. v letním období šetřili energii.

Pokud je vytápění vypnuté, zařízení bude nadále zajišťovat přípravu teplé vody (pokud je vaše soustava takto vybavena).

1. Vstupte do hlavního menu.
2. Zvolte **Provozní režim**.
3. Pro vypnutí funkce vytápění zvolte a potvrďte **Vypnuto**.
4. Pro opětné zapnutí funkce vytápění zvolte a potvrďte **Zapnuto**.

3.8 Přepnutí do režimu chlazení

Pokud má vaše soustava chladicí jednotku, můžete režim chlazení aktivovat pomocí termostatu.

Pokud je ochlazování zapnuté, zařízení bude nadále zajišťovat přípravu teplé vody (pokud je vaše soustava takto vybavena).

1. Vstupte do hlavního menu.
2. Zvolte **Provozní režim**.
3. Potvrďte volbu.
4. Zvolte **CHLAZENÍ**.
5. Potvrďte volbu.

3.9 Přepnutí do automatického režimu

Pokud má vaše soustava chladicí jednotku a čidlo venkovní teploty, můžete automatický režim aktivovat pomocí termostatu.

V automatickém režimu může termostat vnitřní teplotu automaticky upravovat aktivací funkce vytápění a/nebo chlazení soustavy. Přepínání mezi vytápění a/nebo chlazením závisí na nastaveném prahu.

1. Vstupte do hlavního menu.
2. Zvolte **Provozní režim**.
3. Pro přepnutí do automatického režimu zvolte **AUTO**.



Další informace naleznete v

Nastavení prahu pro automatický režim, stránka 30

3.10 Doplnění

Je-li váš topný systém vybaven doplňovací jednotkou, můžete topný systém doplňovat dvěma způsoby: automaticky a ručně. Možnost automatického nebo ručního doplňování volíte prostřednictvím aplikace Baxi Mago nebo ovládacího panelu na zařízení.

3.10.1 Ruční doplňování

Jakmile je tlak vody příliš nízký, na displeji se objeví výstraha: **Tlak vody je příliš nízký. Dokončete instalaci prostřednictvím nabídky „auto-fill“ (automatické plnění)**..

1. Vstupte do hlavního menu.
2. Zvolte **Nízký tlak vody**.
3. Potvrďte volbu.
4. Abyste potvrdili, že zařízení může začít doplňovat topný systém, zvolte **OK**.



Důležité

- Jakmile bude dosaženo maximálního tlaku vody, doplňování se automaticky zastaví.
- Pokud doplňování trvá příliš dlouho, automaticky se zastaví a na displeji se zobrazí hlášení poruchy.

5. Pro zastavení doplňování před dosažením maximálního tlaku vody zvolte **Přerušit**.

Obr.30

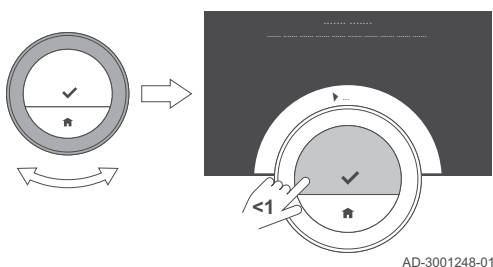

3.10.2 Automatické doplňování

Jakmile je tlak vody příliš nízký, doplňovací jednotka začne topný systém napouštět. Jakmile bude dosaženo maximálního tlaku vody, doplňování se automaticky zastaví. Na displeji se zobrazí hlášení **Blahopřejeme! Vaše instalace byla úspěšně dokončena**.



Důležité

- Pokud doplňování trvá příliš dlouho, automaticky se zastaví a na displeji se zobrazí hlášení poruchy.

4 Individuální nastavení

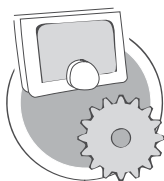

AD-3001025-01

Tato kapitola vám pomůže individuálně nastavit termostat.

- Další kapitola: Hlášení a údaje, stránka 35
- ← Předchozí kapitola: Všeobecné použití, stránka 13
- 🏠 První kapitola: Ruční menu, stránka 5

4.1 Nastavení teplé vody

i Důležité

- Parametry teplé vody lze měnit pouze u kombinovaných zařízení. Zařízení, které může dodávat jak vodu pro vytápění, tak také teplou vodu z kohoutku.
- Tato položka menu není dostupná pro zařízení s komunikačním protokolem zap/vyp.

4.1.1 Změna teploty teplé vody

Pokud chcete změnit maximální teplotu teplé vody z kohoutku, musíte změnit požadovanou hodnotu teploty vody.

1. Vstupte do hlavního menu.
2. Zvolte **Teplá voda**.
3. Zvolte možnost **Požadovaná teplota teplé vody**.
4. Pomocí otočného číselníku změňte teplotu teplé vody z kohoutku.
5. Potvrďte volbu.

4.1.2 Nastavení komfortního režimu teplé vody

Pokud potřebujete teplou vodu ihned poté, co otevřete kohoutek teplé vody, můžete zvolit komfortní nastavení. Zařízení pak trvale udržuje vodu odebíranou z kohoutku zahřátou, i když kohoutky nepoužíváte.

1. Vstupte do hlavního menu.
2. Zvolte **Teplá voda**.
3. Zvolte **Povolit trvalý komfort**.
4. Potvrďte volbu.

4.1.3 Nastavení omezeného (energie šetřícího) režimu teplé vody

Pokud chcete šetřit energii, můžete zařízení nastavit na režim teplé vody šetřící energii. Zařízení začne ohřívat vodu odebíranou z kohoutku teprve tehdy, když otevřete kohoutek teplé vody. V tomto případě bude trvat déle, než voda z kohoutku dosáhne maximální teploty.

Režim úspory energie může být aktivní trvale, nebo v naplánovaných časech.

1. Vstupte do hlavního menu.
2. Zvolte **Teplá voda**.
3. Pro trvalou aktivaci režimu úspory energie zvolte **Povolit trvalý útlum**.
4. Pro aktivaci režimu úspory energie v plánovaných časech zvolte **Povolit plánování**.
5. Potvrďte volbu.

4.1.4 Změna rozvrhu teplé vody

V rozvrhu teplé vody můžete nastavit, kdy má zařízení dodávat teplou vodu v komfortním nebo omezeném režimu. V komfortním režimu je teplá voda dodávána ihned, v omezeném režimu musíte krátce počkat. Komfortní režim můžete nastavit v obdobích, kdy potřebujete teplou vodu ihned (např. pro sprchování nebo koupání) a omezený režim pro úsporu energie během období, kdy teplou vodu nepotřebujete (ihned).

Obr.31

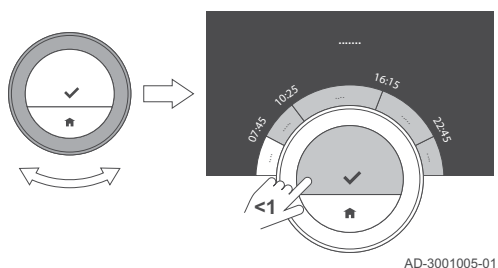

1. Vstupte do hlavního menu.
2. Zvolte **Teplá voda**.
3. Zvolte **Změnit časový rozvrh pro teplou vodu**.
4. Zvolte a potvrďte den/dny, které chcete naprogramovat.

**Důležité**

- Když zvolíte více než jeden den, bude těmto dnům přiřazen stejný denní rozvrh.
- Text nápovědy na displeji nad rozvrhem vám pomůže provádět změny.

5. Zvolený den/dny potvrďte otočením otočného číselníku na **HOTOVO** a stisknutím tlačítka Zvolit.
6. Vytvořte denní rozvrh se spínacími časy a nastavením teplé vody (komfortním, nebo omezeným).
7. Potvrďte volbu.
8. V případě potřeby rozvrh zkopírujte do jiných dnů týdne.

**Důležité**

- Rozvrh teplé vody můžete měnit podobně jako rozvrhy teploty pro vytápění.

**Další informace naleznete v**

- Vytvoření teplotního rozvrhu pro regulaci teploty v místnosti, stránka 14

4.2 Nastavení Baxi Mago

4.2.1 Nastavení data a času

Když poprvé spustíte termostat, automaticky vstoupíte do menu pro nastavení času a data.

Toto menu použijete rovněž při výpadku napětí a při přerušení internetového připojení termostatu.

Během běžného provozu můžete nastavení data a času změnit tak, že přejdete do příslušného menu.

Obr.32

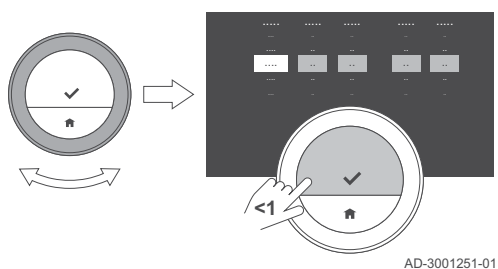

1. Vstupte do hlavního menu.
2. Zvolte **Nastavení**.
3. Potvrďte volbu.
4. Zvolte **Nastavení data a času**.
5. Potvrďte volbu.
6. Zvolte **Datum a čas**.
7. Potvrďte volbu.
8. Změňte nastavení data a času.
9. Potvrďte změnu.

4.2.2 Nastavení země a jazyka

Můžete si vybrat svou zemi a jazyk pro text na displeji.

Když poprvé spustíte termostat, automaticky vstoupíte do menu pro nastavení země a jazyka.

Během běžného provozu termostatu můžete nastavení země a jazyka později změnit tak, že přejdete do příslušného menu.

1. Vstupte do hlavního menu.
2. Zvolte **Nastavení**.
3. Potvrďte volbu.
4. Zvolte **Země a jazyk**.
5. Potvrďte volbu.
6. Zvolte svou zemi.
7. Potvrďte volbu.
8. Zvolte svůj jazyk.
9. Potvrďte volbu.

- i** **Důležité**
Termostat používá zvolenou zemi pro výběr aktuálního časového pásma při připojení k internetu.

4.2.3 Nastavení hlavní obrazovky

Na hlavní obrazovku můžete přidat dvě informační pole na obrazovku, jedno vlevo a jedno vpravo od otočného číselníku.

1. Vstupte do hlavního menu.
2. Zvolte **Nastavení**.
3. Zvolte **Nastavení hlavní obrazovky**.
4. Pomocí otočného číselníku zvolte levé informační pole.
5. Zvolte jednu z možností.
6. Potvrďte volbu.
7. Pomocí otočného číselníku zvolte pravé informační pole.
8. Zvolte jednu z možností.
9. Potvrďte volbu.

- i** **Důležité**
Pro vrácení o jeden krok můžete krátce stisknout tlačítko Domů.

Obr.33

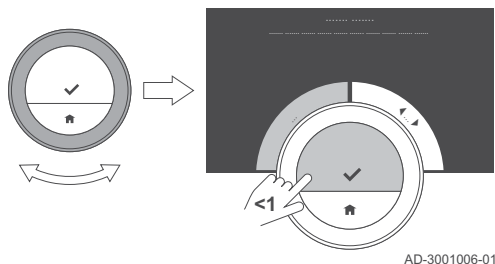

4.2.4 Zobrazit zprávy nápovědy

Pokud jste právě začali termostat používat, displej zobrazí zprávu nápovědy, když přejdete do jiného režimu. Hlášení informují o použití menu rychlého přístupu. Displej za nějakou dobu přestane tyto zprávy zobrazovat.

Chcete-li zprávy znovu zobrazit:

1. Vstupte do hlavního menu.
2. Zvolte **Nastavení**.
3. Potvrďte volbu.
4. Zvolte **Zobrazit nápovědu**.
5. Potvrďte volbu.
 - ⇒ Displej zobrazí **Zobrazení nápovědy povoleno** a zprávy nápovědy se na nějakou dobu znovu objeví.

4.2.5 Čidlo přítomnosti

Termostat má čidlo pro detekci přítomnosti. Když se přiblížíte k termostatu nebo projdete kolem, rozsvítí se hlavní obrazovka displeje na 5 sekund. Tato funkce je standardně zapnutá.

Detekci přítomnosti můžete vypnout.

1. Vstupte do hlavního menu.
2. Zvolte **Nastavení**.
3. Zvolte **Detekce čidla přítomnosti**.
4. Zvolte **Vypnuto**.
5. Potvrďte volbu.

- i** **Důležité**
- Při vypnutém čidlu přítomnosti musíte pro aktivaci displeje stlačit tlačítko nebo otočit otočným číselníkem. Hlavní obrazovka displeje se rozsvítí na 30 sekund.
 - Pro opětovnou aktivaci čidla přítomnosti nastavte **Detekce čidla přítomnosti** na **Zapnuto**.

Obr.34

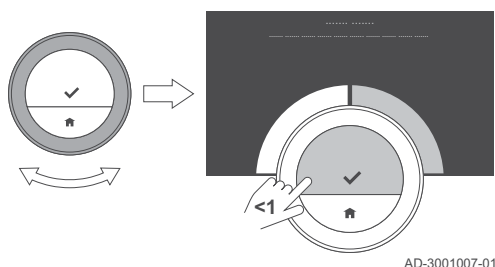

4.2.6 Zobrazení aktuální, nebo požadované teploty prostoru

Ve výchozím nastavení zobrazuje termostat aktuální teplotu velkým písmem. Cílová teplota je zobrazena malým fontem u teplotní stupnice.

Obr.35

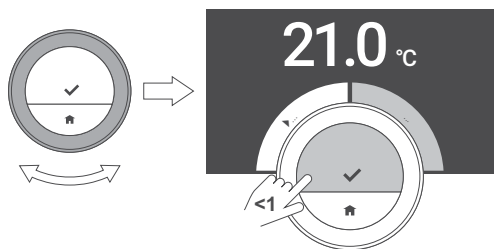

Zobrazení teploty můžete měnit tak, aby se cílová teplota zobrazovala velkým fontem a aktuální teplota malým fontem.

1. Vstupte do hlavního menu.
2. Zvolte **Nastavení**.
3. Zvolte **Zobrazení aktuální nebo požadované teploty**.
4. Zvolte **Aktuální teplota** nebo **Požadovaná teplota**.
5. Potvrďte volbu.

Toto nastavení zůstane zachováno, dokud je opět nezměníte nebo neresetujete na nastavení z výroby.



Důležité

Pokyny v této příručce vychází z výchozího nastavení aktuální teploty. Změna zobrazení teploty ovlivní zadané pokyny.

4.2.7 Dětský zámek

Baxi Mago má dětský zámek, který lze aktivovat, abyste zabránili dětem měnit nastavení, jako je požadovaná teplota v místnosti.

■ Aktivace dětského zámku

1. Vstupte do hlavního menu.
2. Zvolte **Nastavení**.
3. Potvrďte volbu.
4. Zvolte **Aktivace dětské pojistky**.
5. Potvrďte volbu.
 - ⇒ Na displeji se zobrazí **Dětská pojistka aktivní**. Když přejde displej termostatu do pohotovostního režimu, bude obrazovka uzamčena.
6. Pro opětnou aktivaci displeje krátce stiskněte nějaké tlačítko nebo otočte otočným číselníkem.
 - ⇒ Na displeji se zobrazí **Obrazovka zamknuta**.



Důležité

Dětský zámek lze použít také pro zamezení nechtěného přístupu k termostatu ve veřejných budovách.

■ Deaktivace dětského zámku

1. Pro odemknutí obrazovky stiskněte tlačítko Zvolit po dobu delší než 5 sekund.
 - ⇒ Na displeji se zobrazí **Obrazovka odemknuta**.
2. Vstupte do hlavního menu.
3. Zvolte **Nastavení**.
4. Potvrďte volbu.
5. Zvolte **Deaktivace dětské pojistky**.
6. Potvrďte volbu.
 - ⇒ Na displeji se zobrazí **Dětská pojistka neaktivní**. Obrazovka je trvale odemknuta.

4.2.8 Změna názvu aktivity

Můžete měnit názvy aktivit pro teplotní rozvrhy. Standardní názvy aktivit závisejí na zařízení ve vašem topném systému.



Důležité

Aktivitu **Vlastní** lze nastavit na různou teplotu v každém dni týdne.

1. Vstupte do hlavního menu.
2. Zvolte **Nastavení**.
3. Potvrďte volbu.
4. Zvolte **Změna názvu aktivity**.
5. Potvrďte volbu.
6. Zvolte název, který chcete změnit.
7. Potvrďte volbu.

Obr.36

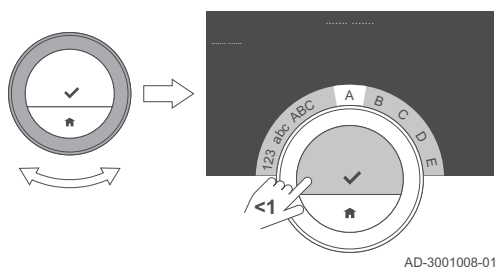

AD-3001008-01

Obr.37

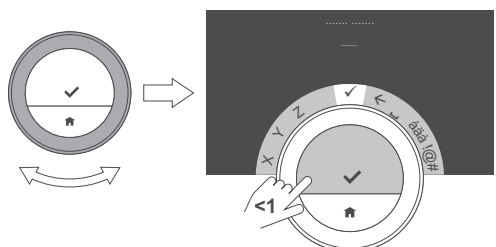

AD-3001009-01

8. Změna názvu:
 - 8.1. Zvolte smazání předchozího znaku ← v menu pro výběr písmen.
 - 8.2. Potvrzením volby smažete písmeno.
 - 8.3. Smažte více písmen, abyste mohli začít nový název.
 - 8.4. Zvolte □ v menu pro výběr písmen.
 - 8.5. Potvrzením volby přidáte k názvu mezeru.
 - 8.6. Zvolte písmeno pro nový název.
 - 8.7. Potvrzením volby přidáte k názvu písmeno.
 - 8.8. Přidejte více písmen, až bude název kompletní.

9. Zvolte ✓ v menu pro výběr písmen.
10. Potvrzením uložíte nový název.

4.2.9 Změna názvu zóny

Můžete měnit názvy zón/zóny vaší topné soustavy.

1. Vstupte do hlavního menu.
2. Zvolte **Nastavení**.
3. Potvrďte volbu.
4. Zvolte **Změnit %1Vlastní název zóny**.
5. Potvrďte volbu.
6. Zvolte název zóny, který chcete změnit.
7. Potvrďte volbu.
8. Změna názvu:
 - 8.1. Zvolte smazání předchozího znaku ← v menu pro výběr písmen.
 - 8.2. Potvrzením volby smažete písmeno.
 - 8.3. Smažte více písmen, abyste mohli začít nový název.
 - 8.4. Zvolte □ v menu pro výběr písmen.
 - 8.5. Potvrzením volby přidáte k názvu mezeru.
 - 8.6. Zvolte písmeno pro nový název.
 - 8.7. Potvrzením volby přidáte k názvu písmeno.
 - 8.8. Přidejte více písmen, až bude název kompletní.
9. Zvolte ✓ v menu pro výběr písmen.
10. Potvrzením uložíte nový název.

Obr.38

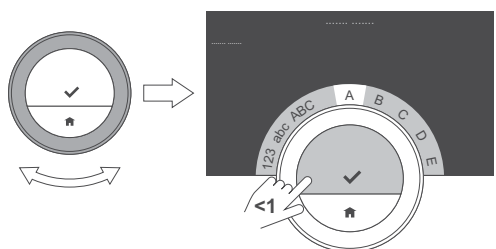

AD-3001008-01

Obr.39

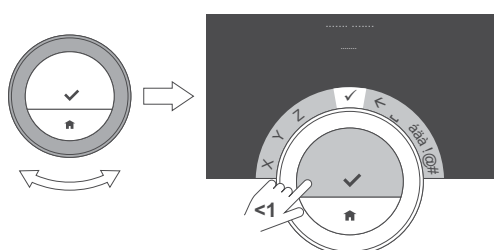

AD-3001009-01



Důležité

Můžete zvolit jinou ikonu zóny pro termostat pomocí aplikace v mobilním zařízení.

4.2.10 Změna nastavení displeje

Můžete měnit jas obrazovky a zvuk kliknutí otočného číselníku displeje.

■ Změna jasu displeje

Můžete změnit jas displeje. Jas lze nastavit na jakoukoli hodnotu mezi 10 % a 100 %.

1. Vstupte do hlavního menu.
2. Zvolte **Nastavení**.
3. Zvolte **Nastavení jasu displeje**.
4. Pomocí otočného číselníku zvolte úroveň jasu mezi 10 % a 100 %.
5. Potvrďte nastavení.

■ Zapnutí/vypnutí zvuku kliknutí

Když otáčíte otočným číselníkem, termostat vydá při každé změně zvuk kliknutí. Tento zvuk kliknutí můžete vypnout (nebo opět zapnout).

1. Vstupte do hlavního menu.
2. Zvolte **Nastavení**.
3. Zvolte **Kliknutí se zvukem**.
4. Zvolte **Vypnuto** nebo **Zapnuto**.
5. Potvrďte nastavení.

4.2.11 Aktivace časové synchronizace z internetu

Můžete aktivovat nebo deaktivovat časovou synchronizaci vašeho termostatu se serverem NTP na internetu.

1. Vstupte do hlavního menu.
2. Zvolte **Nastavení**.
3. Potvrďte volbu.
4. Zvolte **Nastavení data a času**.
5. Potvrďte volbu.
6. Zvolte **NTP**.
7. Potvrďte volbu.
8. Zvolte **Zapnuto** nebo **Vypnuto**.
9. Potvrďte nastavení.

4.2.12 Aktivace úspory za denního světla

Můžete aktivovat nebo deaktivovat automatické přepínání na letní a zimní čas, pokud má vaše otopná soustava tuto možnost.

1. Vstupte do hlavního menu.
2. Zvolte **Nastavení**.
3. Potvrďte volbu.
4. Zvolte **Nastavení data a času**.
5. Potvrďte volbu.
6. Zvolte **Aktivovat letní čas**.
7. Zvolte **Zapnuto** nebo **Vypnuto**.
8. Potvrďte nastavení.

4.2.13 Změna soustavy jednotek

Můžete změnit soustavu jednotek na displeji: metrická soustava zobrazuje teplotu ve °C a tlak vody v barech. Imperiální soustava zobrazuje teplotu ve °F a tlak v psi.

1. Vstupte do hlavního menu.
2. Zvolte **Nastavení**.
3. Potvrďte volbu.
4. Zvolte **Změna systému jednotek**.
5. Potvrďte volbu.
6. Otáčením otočného číselníku zvolte **Metrické** nebo **Imperiální**.
7. Potvrďte volbu.

4.3 Připojení Baxi Mago

Baxi Mago můžete provozovat s aplikací Baxi Mago na mobilním zařízení nebo s domácí automatickou aplikací. To vám umožňuje regulovat zařízení ve vaší soustavě, pokud nejste poblíž Baxi Mago. Pro připojení potřebujete síť wi-fi a mobilní zařízení s operačním systémem Apple iOS nebo Android.

4.3.1 Vytvoření wi-fi připojení

Abyste mohli připojit termostat ke svému mobilnímu zařízení, musíte nejdříve připojit termostat ke své wi-fi síti.

Když poprvé spustíte termostat, automaticky vstoupíte do menu pro připojení vaší wi-fi sítě. Předtím, než začnete nastavovat své wi-fi připojení, musíte povolit **Pravidla a podmínky**.



Viz
Podmínky, stránka 45

Během běžného provozu termostatu můžete připojení vždy změnit nebo se opět připojit k wi-fi síti později.

1. Vstupte do hlavního menu.
2. Zvolte **Nastavení**.
3. Potvrďte volbu.
4. Zvolte **Wi-Fi**.
5. Potvrďte volbu.
6. Povolte **Pravidla a podmínky**.



Důležité

Na displeji se zobrazí možnost schválení Pravidla a podmínky, pouze v případě, že jste je zamítli nebo jste resetovali termostat do výchozího nastavení.

7. Čtete Zásady ochrany soukromí.



Důležité

Displej pouze zobrazuje Zásady ochrany soukromí, pokud se zobrazila volba přijmout Pravidla a podmínky.

8. Vyberte svou wi-fi síť v seznamu dostupných sítí.
9. Potvrďte volbu.
10. Pomocí otočného tlačítka a tlačítka Zvolit zadejte heslo.
11. Pro potvrzení hesla zvolte ✓ v menu pro výběr písmen.
⇒ Termostat je nyní připojen k wi-fi síti.

■ Připojení Baxi Mago k přístupovému bodu

Termostat můžete připojit k přístupovému bodu ve wi-fi síti.

1. Ze seznamu dostupných sítí zvolte **Tlačítko WPS**.



Důležité

Zvolíte-li **Zpět**, na displeji se zobrazí předchozí obrazovka.

2. Aktivujte **WPS** na routeru (má-li router tuto možnost).
⇒ Termostat je nyní automaticky připojen k přístupovému bodu.

■ Připojení Baxi Mago ke skryté síti

Můžete se připojit ke skryté wi-fi síti, znáte-li její název a heslo.

1. Ze seznamu dostupných sítí zvolte **Další...**
2. Pomocí otočného tlačítka a tlačítka Zvolit zadejte název sítě.
3. Zvolte ✓ v menu pro výběr písmen.
4. Potvrzením uložíte název sítě.
5. Zvolte bezpečnostní režim.
6. Potvrďte volbu.
7. Pomocí otočného tlačítka a tlačítka Zvolit zadejte heslo.
8. Zvolte ✓ v menu pro výběr písmen.
9. Potvrzením uložíte heslo.
⇒ Termostat je nyní připojen ke skryté wi-fi síti.

4.3.2 Stažení aplikace

Na vaše mobilní zařízení můžete nainstalovat aplikaci Baxi Mago.

1. Bezplatnou aplikaci si stáhněte ze stránek App Store nebo Google Play. Viz informace na obalu termostatu.
2. Spusťte aplikaci a řiďte se pokyny na vašem mobilním zařízení, dokud aplikace nepožádá o registrační kód od termostatu.

4.3.3 Připojení aplikace k termostatu Baxi Mago

Když poprvé spustíte termostat, automaticky vstoupíte do menu pro registraci aplikace nebo domácí automatické aplikace. Pro připojení potřebujete účet založený na vaší e-mailové adrese. Během normálního provozu termostatu se můžete rozhodnout připojit nebo odpojit aplikaci k termostatu později.

1. Otevřete aplikaci a v menu Nastavení vytvořte účet.
⇒ Pokud vytvoříte nový účet, obdržíte e-mailovou zprávu s potvrzením.
2. Přečtěte si e-mailovou zprávu.
⇒ Pokud se e-mail neobjeví ve vaší doručené poště, zkontrolujte složku spamu.
3. Potvrďte svůj účet na internetové stránce.
4. Vstupte do hlavního menu termostatu.
5. Zvolte **Nastavení**.
6. Zvolte **Zaregistrujte zařízení nebo službu**.
⇒ Termostat zobrazí registrační kód a kód QR.
7. Zadejte v aplikaci registrační kód nebo naskenujte kód QR mobilním zařízením.
8. Dokončete proces registrace.

Obr.40

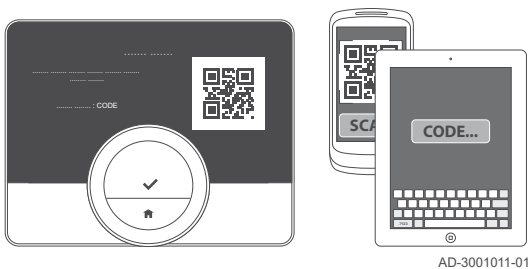

4.3.4 Připojení domácí automatické aplikace k Baxi Mago

Když poprvé spustíte termostat, automaticky vstoupíte do menu pro registraci aplikace nebo domácí automatické aplikace. Může-li vaše domácí automatická aplikace komunikovat s protokolem IFTTT, můžete ji připojit k termostatu. Pro připojení potřebujete účet založený na vaší e-mailové adrese. Během normálního provozu termostatu se můžete rozhodnout připojit, nebo odpojit domácí automatickou aplikaci k termostatu později.

1. Otevřete domácí automatickou aplikaci a vytvořte účet pro termostat.
2. Přečtěte si e-mailovou zprávu.
⇒ Pokud se e-mail neobjeví ve vaší doručené poště, zkontrolujte složku spamu.
3. Potvrďte svůj účet na webových stránkách výrobce termostatu.
4. Vstupte do hlavního menu termostatu.
5. Zvolte **Nastavení**.
6. Zvolte **Zaregistrujte zařízení nebo službu**.
⇒ Termostat zobrazí registrační kód a kód QR.
7. Zadejte v domácí automatické aplikaci registrační kód nebo naskenujte kód QR mobilním zařízením.
8. Dokončete proces registrace.

4.3.5 Registrace přístupu servisního technika

Pokud chcete, aby váš instalující technik provedl nějaké změny, můžete mu dovolit, aby se přihlásil k Vašemu zařízení.

1. Vstupte do hlavního menu.
2. Zvolte **Nastavení**.
3. Zvolte **Zaregistrujte přístup k instalaci**.
4. Potvrďte přístup instalujícího technika.
⇒ Umožníte tak svému servisnímu technikovi přístup až na 72 hodin.

4.4 Pokročilá nastavení

4.4.1 Obnovení výchozích nastavení

Většinu nastavení termostatu můžete současně vrátit na jejich výchozí nastavení.



Důležité

- Odstraní se také všechna nastavení připojení pro komunikaci!
- Rozvrhy teploty, regulační režim a období dovolené se neresetují.

1. Vstupte do hlavního menu.
2. Zvolte **Nastavení**.
3. Zvolte **Obnovit výchozí nastavení**.
4. Zvolte **Reset**.
5. Potvrďte volbu.

⇒ Na displeji se ve všech jazycích zobrazí „Vítejte“.

6. Pro pokračování stiskněte tlačítko Zvolit.

⇒ Spustí se proces nastavení.



Další informace naleznete v
Postup nastavení, stránka 41

Obr.41

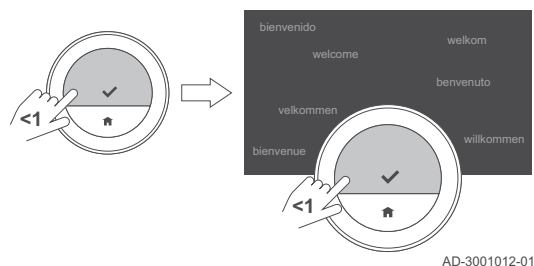

AD-3001012-01

4.4.2 Kontrola aktualizací softwaru

Pokud je váš termostat připojen k wi-fi, internetu a serveru, software bude aktualizován automaticky. Stav software lze zkontrolovat následovně:

1. Vstupte do hlavního menu.
2. Zvolte **Nastavení**.
3. Zvolte **Zkontrolovat aktualizace softwaru**.
⇒ Obrazovka zobrazuje stav softwaru.

4.4.3 Kalibrace teploty

Pokud termostat zobrazuje teplotu neodpovídající skutečné teplotě v místnosti, můžete provést ruční kalibraci. Tento proces nebude za běžných okolností nutný.

1. Po nainstalování termostatu počkejte nejméně 30 minut.
2. Změřte skutečnou teplotu v místnosti.
3. Vstupte do hlavního menu.
4. Zvolte **Nastavení**.
5. Potvrďte volbu.
6. Zvolte **Kalibrace teploty**.
7. Potvrďte volbu.
⇒ Na displeji je zobrazena teplota naměřená termostatem jako **Teplota detekována**.
8. Pokud zjištěná teplota neodpovídá teplotě, kterou jste naměřili: otáčením otočného číselníku, změňte teplotu na **Kalibrovat tuto teplotu na**.
9. Potvrďte změnu.



Důležité

- Nějakou dobu může trvat, než termostat zobrazí novou korekci na **Aktuální teplota**.
- Nová kompenzace bude použita v celém rozsahu teplot.

Obr.42

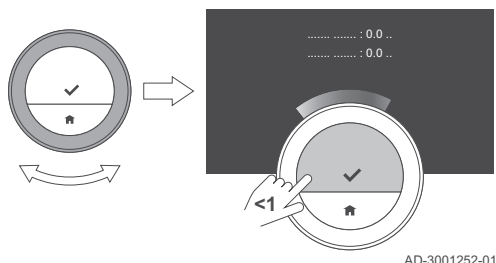

AD-3001252-01

4.4.4 Aktivace přehřevu

Můžete zvolit přehřev místnosti nebo zóny pro nastavené období, aby bylo dosaženo nastavené teploty na začátku plánovaného období vytápění.

1. Vstupte do hlavního menu.
2. Zvolte **Nastavení**.
3. Potvrďte volbu.
4. Zvolte **Přehřev**.
5. Potvrďte volbu.
6. Otáčením otočným číselníkem změňte dobu přehřevu.



Důležité

Otočením otočného číselníku na 0 minut se funkce přehřevu deaktivuje.

7. Potvrďte změnu.

4.4.5 Nastavení prahu pro automatický režim

Přepínání mezi vytápěním a/nebo chlazením můžete změnit nastavením prahové teploty.

1. Vstupte do hlavního menu.
2. Zvolte **Nastavení**.
3. Zvolte **ÚtlumProstTepiChlaz**.
4. Pomocí otočného číselníku změňte prahovou teplotu.

4.5 Nastavení servisního technika

Otevřete-li menu servisního technika, na displeji se zobrazí výstraha, že nastavení v menu servisního technika mohou ovlivnit výkon zařízení. Doporučujeme, aby tato nastavení prováděl servisní technik.

4.5.1 Změna topné křivky

Topná křivka vyjadřuje vztah teploty vody v otopné soustavě k venkovní teplotě. Se správně nastavenou topnou křivkou může soustava udržovat konstantní teplotu v místnosti.

1. Vstupte do hlavního menu.
2. Zvolte **Odborník**.
3. Potvrďte volbu.
4. Pro pokračování zvolte **Ano**.
5. Potvrďte volbu.

Obr.43

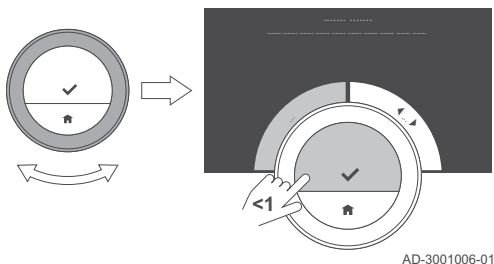

AD-3001006-01

Obr.44

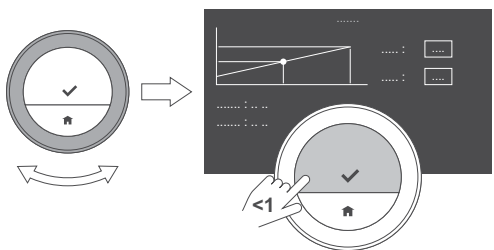

AD-3001253-01

6. Zvolte **Topná křivka**.



Důležité

Na displeji se zobrazí **Topná křivka**, pouze je-li váš topný systém připraven pro tuto možnost.

7. Potvrďte volbu.
 - ⇒ Na displeji se zobrazí graf topné křivky.
8. Pro potvrzení středního bodu křivky krátce stiskněte tlačítko Zvolit.
9. Pomocí otočného číselníku posouvejte střední bod křivky po šikmé linii, aby se v levém dolním rohu zobrazily venkovní teploty a příslušné teploty vody.
10. Pro zrušení středního bodu křivky krátce stiskněte tlačítko Zvolit.

Obr.45

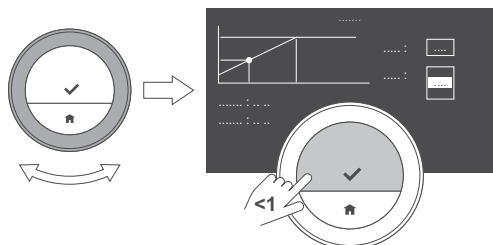

AD-3001254-01

11. Pomocí otočného číselníku zvolte **Min:** (minimální teplota vody zařízení).
12. Potvrďte volbu.
13. Pomocí otočného číselníku změňte teplotu.
14. Potvrďte změnu.
15. Pomocí otočného číselníku zvolte **Strmost:** (strmost topné křivky).
16. Potvrďte volbu.
17. Pomocí otočného číselníku změňte strmost.
18. Potvrďte změnu.
19. Pomocí otočného číselníku zvolte **Uložit** v pravém dolním rohu displeje.
20. Potvrzením uložíte změny topné křivky.

4.5.2 Nastavení strategie řízení

Strategie řízení určuje způsob, jak termostat reguluje vytápění v místnosti nebo zóně.

1. Vstupte do hlavního menu.
2. Zvolte **Odborník**.
3. Potvrďte volbu.
4. Pro pokračování zvolte **Ano**.
5. Potvrďte volbu.

Obr.46

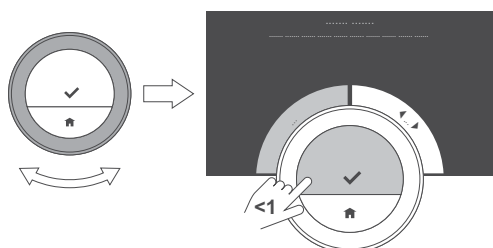

AD-3001006-01

Obr.47

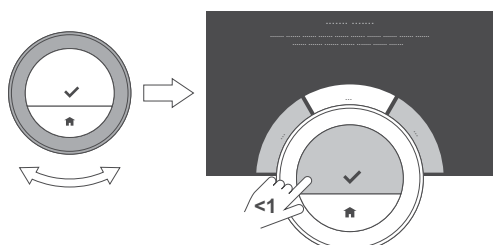

AD-3001255-01

6. Zvolte **Strategie řízení**.



Důležité

Na displeji se zobrazí **Strategie řízení**, pouze je-li váš topný systém připraven pro tuto možnost.

7. Potvrďte volbu.
8. Zvolte **Strategie řízení**, které chcete:
 - **Místnost:** Termostat reguluje vytápění na základě prostorového termostatu.
 - **Venkovní prost.:** Termostat reguluje vytápění na základě čidla venkovní teploty.
 - **Místn. a venk.:** Termostat reguluje vytápění na základě čidla venkovní teploty a na základě prostorového termostatu.
 - **Automatické:** Termostat vybírá jednu ze tří strategií řízení na základě připojených čidel.
9. Potvrďte volbu.

4.5.3 Nastavení rychlosti vytápění

Rychlost vytápění určuje, jak rychle nebo pomalu soustava ohřívá místnost či zónu na začátku plánovaného období vytápění.

1. Vstupte do hlavního menu.
2. Zvolte **Odborník**.

Obr.48

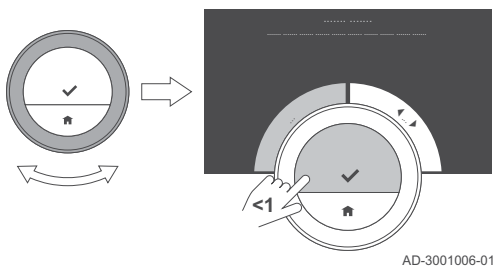

AD-3001006-01

3. Potvrďte volbu.
4. Pro pokračování zvolte **Ano**.
5. Potvrďte volbu.

Obr.49

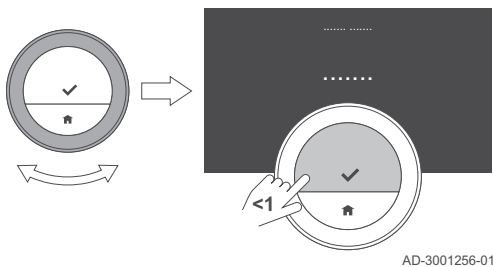

AD-3001256-01

6. Zvolte **Rychlost ohřevu**.



Důležité

Na displeji se zobrazí **Rychlost ohřevu**, pouze je-li váš topný systém připraven pro tuto možnost.

7. Potvrďte volbu.
8. Zvolte rychlost vytápění, kterou chcete.



Důležité

Seznam dostupných ukazatelů rychlosti závisí na zařízení ve vašem topném systému.

9. Potvrďte volbu.

4.5.4 Nastavení rychlosti ochlazování

Rychlost ochlazování určuje, jak rychle nebo pomalu soustava ochlazuje místnost či zónu na nižší cílovou teplotu ve spínacím čase v plánu chlazení.

1. Vstupte do hlavního menu.
2. Zvolte **Odborník**.
3. Potvrďte volbu.
4. Pro pokračování zvolte **Ano**.
5. Potvrďte volbu.

Obr.50

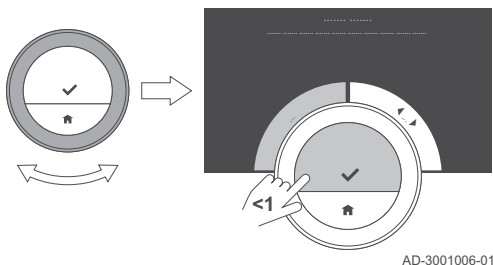

AD-3001006-01

6. Zvolte **Rychlost chlazení**.



Důležité

Na displeji se zobrazí **Rychlost chlazení**, pouze je-li váš topný systém připraven pro tuto možnost.

7. Potvrďte volbu.
8. Zvolte rychlost ochlazování, kterou chcete.



Důležité

Seznam dostupných ukazatelů rychlosti závisí na zařízení ve vašem topném systému.

9. Potvrďte volbu.

4.5.5 Nastavení minimálního výkonu pro vytápění

Minimální výkon pro vytápění určuje, jaký je nejnižší výkon vašeho zařízení.

1. Vstupte do hlavního menu.
2. Zvolte **Odborník**.
3. Potvrďte volbu.

Obr.52

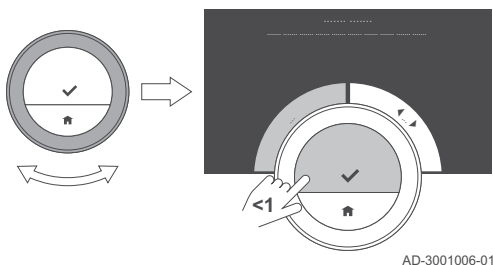

4. Pro pokračování zvolte **Ano**.
5. Potvrďte volbu.
6. Zvolte **Min. výkon**.

**Důležité**

Na displeji se zobrazí **Min. výkon**, pouze je-li váš topný systém připraven pro tuto možnost.

Obr.53

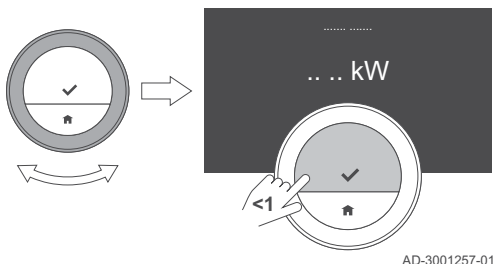

7. Potvrďte volbu.
8. Otáčením otočného číselníku zvolte počet kW.
9. Potvrďte volbu.

4.5.6 Nastavení maximálního výkonu pro vytápění

Maximální výkon pro vytápění určuje, jaký je nejvyšší výkon vašeho zařízení.

1. Vstupte do hlavního menu.
2. Zvolte **Odborník**.
3. Potvrďte volbu.
4. Pro pokračování zvolte **Ano**.
5. Potvrďte volbu.

Obr.54

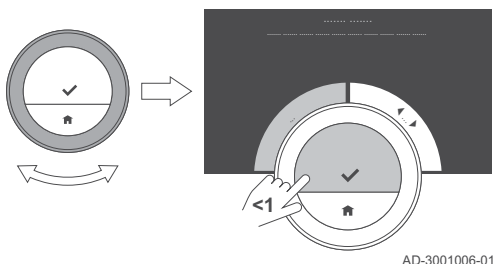

6. Zvolte **Max. výkon ÚT**.

**Důležité**

Na displeji se zobrazí **Max. výkon ÚT**, pouze je-li váš topný systém připraven pro tuto možnost.

7. Potvrďte volbu.
8. Otáčením otočného číselníku zvolte počet kW.
9. Potvrďte volbu.

Obr.55

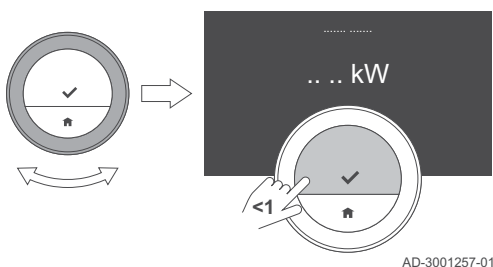

4.5.7 Nastavení maximálního výkonu pro teplou vodu

Maximální výkon pro teplou vodu určuje, jaký je nejvyšší výkon zařízení pro přípravu teplé vody.

1. Vstupte do hlavního menu.
2. Zvolte **Odborník**.
3. Potvrďte volbu.

Obr.56

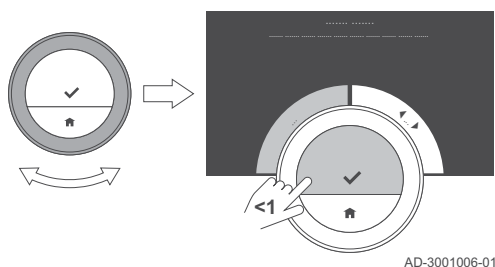

AD-3001006-01

4. Pro pokračování zvolte **Ano**.
5. Potvrďte volbu.
6. Zvolte **Max. výkon TV**.



Důležité

Na displeji se zobrazí **Max. výkon TV**, pouze je-li váš topný systém připraven pro tuto možnost.

Obr.57

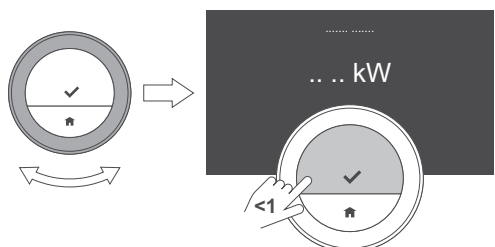

AD-3001257-01

7. Potvrďte volbu.
8. Otáčením otočného číselníku zvolte počet kW.
9. Potvrďte volbu.

4.5.8 Registrace preventivní údržby

Servisní technik může provést registraci termostatu k centrálnímu serveru. Server přijímá data z termostatu a zařízení. V určitém okamžiku dá server servisnímu technikovi signál, že by měl provést včasnou údržbu. Tím je zaručena dobrá funkce zařízení a je zabráněno zbytečným nákladům pro uživatele.

Pokyny pro instalační techniky:

1. Vstupte do hlavního menu.
2. Zvolte **Nastavení**.
3. Potvrďte volbu.
4. Zvolte **Registrovat předvídavou údržbu**.
5. Načtěte registrační kód nebo naskenujte QR kód.
6. Zaregistrujte kód v aplikaci připojené k centrálnímu serveru.

Jednou za měsíc termostat odešle data o fungování zařízení na server. Např. počet provozních hodin, tlak vody, teplotu. V případě poruchy zařízení odešle termostat na server okamžité hlášení. Server odešle signál servisnímu technikovi, když je třeba provést údržbu.

Data a hlášení jsou odesílána na server pouze v těchto případech:

- Zařízení je připraveno na tuto možnost.
- Uživatel souhlasil s výměnou dat po přečtení Zásady ochrany soukromí.
- Uživatel připojil termostat k aplikaci.

5 Hlášení a údaje

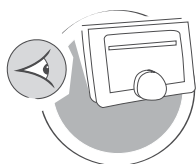

AD-3001026-01

Tato kapitola vám pomůže přecházet k informacím a údajům termostatu a soustavy.

- Další kapitola: Instalace, stránka 39
- ← Předchozí kapitola: Individuální nastavení, stránka 21
- 🏠 První kapitola: Ruční menu, stránka 5

5.1 Venkovní teplota

Pokud je k vaší instalaci připojeno čidlo venkovní teploty, můžete odečítat venkovní teplotu.

1. Vstupte do hlavního menu.
2. Zvolte **Venkovní teplota**.
3. Potvrďte volbu.
 - ⇒ Displej zobrazí aktuální venkovní teplotu.

5.2 Spotřeba energie

Termostat může zobrazit energii, která byla použita pro vytápění a dodávku teplé vody od okamžiku prvního použití zařízení.

i Důležité

- Tato položka menu je dostupná pouze pro kombinovaná zařízení. Zařízení, které může dodávat jak vodu pro vytápění, tak také teplou vodu z kohoutku.
- Tato položka menu není dostupná pro zařízení s komunikačním protokolem zap/vyp.

1. Vstupte do hlavního menu.
2. Zvolte **Spotřeba energie**.
3. Potvrďte volbu.
 - ⇒ Termostat zobrazuje aktuální spotřebu energie.

5.3 Údaje o servisním technikovi

Termostat může zobrazit jméno a telefonní číslo servisního technika pro usnadnění kontaktu.

1. Vstupte do hlavního menu.
2. Zvolte **Kontakt na servis**.
 - ⇒ Termostat zobrazuje kontaktní informace vašeho servisního technika.

i Důležité

Kontaktní údaje servisního technika lze editovat v aplikaci na vašem mobilním zařízení.

5.4 Údaje zařízení

Termostat může zobrazit některé údaje zařízení vaší topné soustavy. Pokud vaše zařízení podporuje tuto funkci, můžete odečítat tlak a teplotu vody.

i Důležité

Tato položka menu není dostupná pro zařízení s komunikačním protokolem zap/vyp.

1. Vstupte do hlavního menu.
2. Zvolte **Zdroj tepla**.
3. Zvolte **Tlak vody** nebo **Aktuální teplota kotle**.
 - ⇒ Termostat nyní zobrazí data zařízení.

5.5 Technické informace

Termostat může zobrazovat různé vestavěné vlastnosti a parametry.

1. Vstupte do hlavního menu.
2. Zvolte **Technické informace**.
3. Potvrďte volbu.
 - ⇒ Na displeji se zobrazí:

Tab.7 Informace o zařízení

Sériové číslo:
Verze softwaru:
Wi-Fi SSID:
Připojení Wi-Fi:
Internet. připojení:
Připojení k serveru:
Stav registru:
IP adresa:
MAC adresa:
Doba provozu server:
Doba provozu Wi-Fi:
datum:
čas:
Časový server:

Tab.8 Informace o zařízení

Jméno:
Verze softwaru:
Připojení:
datum:
čas:

Tab.9 Různé

Informace o licenci Otevřít
Přihlášení Odeslat na server

5.6 Přehled hlášení poruch

Pro získání přehledu o všech hlášeních poruch můžete z hlavního menu otevřít seznam hlášení poruch.

1. Vstupte do hlavního menu.
2. Zvolte **Historie chyb**.
3. Potvrďte volbu.
 - ⇒ Na displeji se zobrazí seznam hlášení poruch.



Důležité

Seznam obsahuje úplnou historii hlášení poruch. V jednom okamžiku může být aktivní pouze jedno hlášení poruch a je uvedeno na prvním místě seznamu.

Obr.58

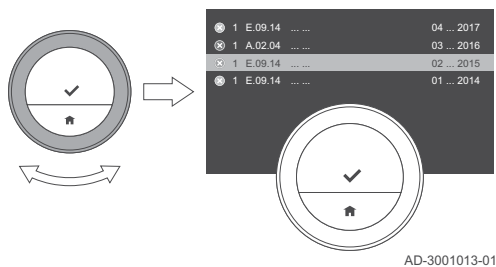

AD-3001013-01

4. Zvolte aktivní hlášení poruch.

Obr.59

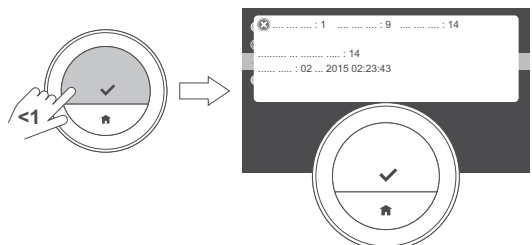

AD-3001014-01

5. Potvrďte výběr a přečtěte si podrobnosti o hlášení.

6. Pokud nemůžete vyřešit problém sami: Poznamenejte si kód hlášení poruchy a obraťte se na technika, který provádí instalaci.

5.7 Servisní hlášení

Pokud zařízení vyžaduje údržbu, zobrazí termostat servisní hlášení **Kontaktujte prosím správce se servisním kódem: %1** v horním pravém rohu displeje.

Obr.60

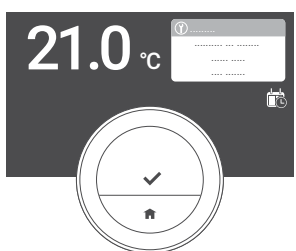

AD-3001321-01

i Důležité

Servisní kód je:

- **A** : Požadována menší údržba.
- **B** : Požadována střední údržba.
- **C** : Požadována větší údržba, a to včetně výměny komponentů.
- **Uživatelský** : Zařízení je neznámé značky. Rozsah požadované údržby není znám.

Obr.61

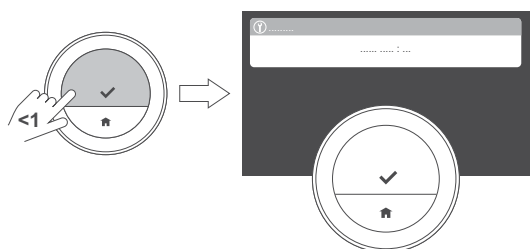

AD-3001322-01

1. Krátce stiskněte tlačítko volby.

⇒ Baxi Mago zobrazí hlášení v horní části displeje.

Obr.62



AD-3001323-01

2. Krátce stiskněte tlačítko volby.

⇒ Termostat zobrazí hlášení v horním pravém rohu displeje.

i Důležité

Při každém spuštění termostatu se znovu zobrazí servisní hlášení v horním pravém rohu displeje, dokud se údržba neprovede. Pro zobrazení obsahu servisního hlášení kroky opakujte.

5.8 Odeslání informací o poruše výrobci

Má-li termostat nebo zařízení poruchu, můžete odeslat informace o poruše výrobci.



Důležité

Je-li registrována preventivní údržba, termostat odešle automatické hlášení v případě poruchy zařízení.

1. Vstupte do hlavního menu.
2. Zvolte **Technické informace**.
3. Potvrďte volbu.
4. Zvolte **Odeslat na server**.
5. Potvrďte volbu.
 - ⇒ Termostat odešle informace výrobci:
 - Kód poruchy.
 - Údaje o používání termostatu a zařízení za maximálně čtyři poslední dny.
 - Na displeji se zobrazí hlášení: **Přihlášení bude odesláno na server**.
6. Informujte zákaznické servisní středisko vašeho výrobce o problému.
 - ⇒ Zákaznické servisní středisko může analyzovat chybový kód a použitá data pro vyhodnocení problému a poskytnout Vám radu pro vyřešení.

6 Instalace

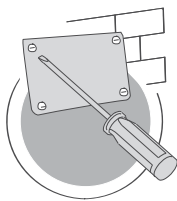

AD-3001027-01

Tato kapitola vám pomůže s instalací termostatu a jeho uvedením do provozu.

→ Další kapitola: Odstraňování závad, stránka 43

← Předchozí kapitola: Hlášení a údaje, stránka 35

🏠 První kapitola: Ruční menu, stránka 5

6.1 Přehled systému

Obr.63



AD-3001020-01

6.1.1 Systém bez připojovací brány

Pokud má vaše vytápěcí soustava protokol R-bus, můžete Baxi Mago připojit přímo k zařízení.

Termostat můžete připojit sami, nebo o to požádejte svého servisního technika.

**Viz**

Na internetové stránce výrobce najdete informace k dostupným zařízením.

Obr.64

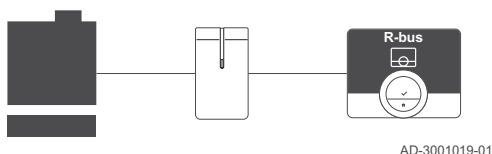

AD-3001019-01

6.1.2 Systém s připojovacím zařízením

Pokud vaše vytápěcí soustava nemá protokol R-bus, potřebujete připojovací bránu, abyste mohli termostat připojit k zařízení. Připojovací zařízení nabízí tři komunikační protokoly:

- protokol zap/vyp;
- protokol OpenTherm;
- protokol BSB.

Komunikační protokol závisí na požadavcích daného zařízení. Ohledně technických podrobností vašeho zařízení a informací ohledně připojení Baxi Mago k zařízení se obraťte na svého servisního technika. Termostat můžete připojit sami nebo o to požádejte svého servisního technika.

**Další informace naleznete v**

Postup nastavení, stránka 41

6.2 Standardní dodávka

Obr.65

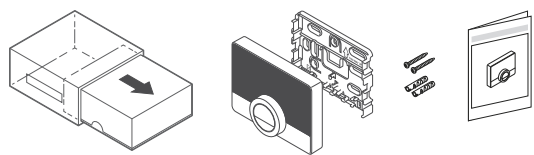

AD-3001021-01

Tab.10 Balení Baxi Mago

Prostorový termostat Baxi Mago
Montážní konzola
Sada drobných dílů pro ovládací panel
Připojovací armatury
Balení se stručným návodem

Obr.66

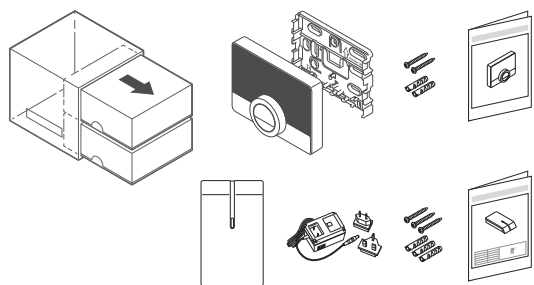

AD-3001022-01

Tab.11 Baxi Mago a připojovací zařízení

Prostorový termostat Baxi Mago
Montážní konzola
Sada drobných dílů pro ovládací panel
Připojovací armatury
Balení se stručným návodem
Připojovací zařízení
Elektrické napájení 230 V
Návod k montáži

6.3 Příprava

Musíte zkontrolovat, jaké připojovací zařízení je potřebné pro komunikaci mezi Baxi Mago a vaším topným zařízením.

Obr.67

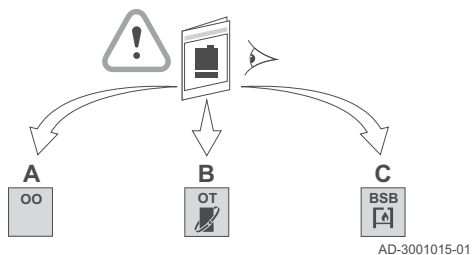

1. Zkontrolujte dokumentaci, abyste zjistili, jaký komunikační protokol se používá pro ovládání Vašeho topného zařízení:

Tab.12 Komunikační protokol

A	protokol zap/vyp
B	protokol OpenTherm
C	protokol BSB

Obr.68

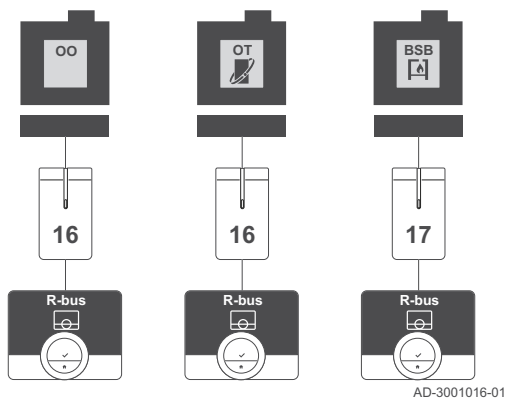

2. Pomocí schématu určete, které připojovací zařízení odpovídá komunikačnímu protokolu Vašeho topného zařízení: Připojovací zařízení 16 nebo 17

**Důležité**

Pokud topné zařízení podporuje komunikační protokol R-bus on-line, nepotřebujete připojovací zařízení (gateway).

6.4 Instalace připojovacího zařízení

**Varování**

Instalaci připojovacího zařízení musí provést odborný pracovník.

1. Vypněte zařízení.

**Důležité**

Viz dokumentaci zařízení.

2. Nainstalujte připojovací zařízení podle pokynů v dokumentaci k němu.

6.5 Umístění Baxi Mago

Obr.69

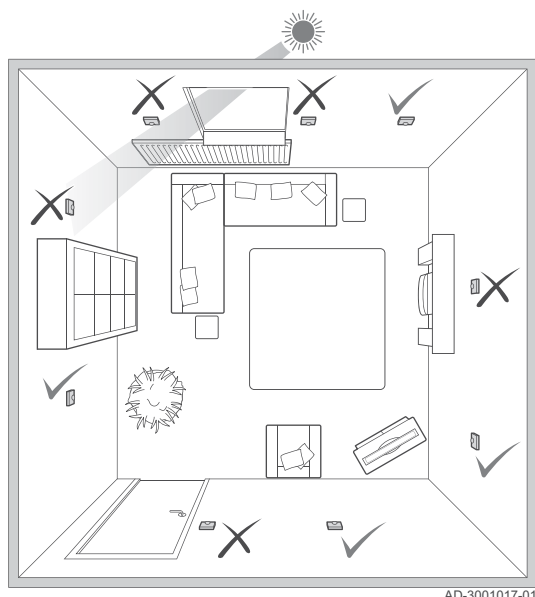

Zvolte pro Baxi Mago správné umístění.

1. Zvolte místnost, kde trávíte většinu času.
2. Zvolte vhodné místo na stěně:
 - 2.1. daleko od zdrojů tepla (krbu, topného tělesa, svítidla, svíček, přímého slunečního světla apod.);
 - 2.2. mimo průvan.
3. Zkontrolujte, zda vzdálenost mezi Baxi Mago a přístrojem nebo připojovacími zařízeními nepřesahuje 50 m (maximální délka kabelu).

6.6 Montáž Baxi Mago

Montáž Baxi Mago je popsána v návodu k rychlé instalaci, který je dodáván v balení termostatu.

1. Namontujte montážní konzolu na stěnu podle pokynů v návodu k rychlé instalaci.
2. Namontujte termostat na montážní konzolu podle pokynů v návodu k rychlé instalaci.
3. Pokud je termostat určen ke kontrole konkrétní zóny, připojte termostat k regulátoru tepelného zdroje.

6.7 Postup nastavení

Když je termostat připojen k elektrickému napájení, objeví se na displeji do jedné minuty uvítací obrazovka. Termostat vás bude navádět procesem nastavení.

1. Zvolte zemi.
2. Zvolte jazyk.
3. Povolte **Pravidla a podmínky**.



Důležité

Zamítnete-li zákonné **Pravidla a podmínky**, přejdete k nastavení data a času a dokončíte postup nastavení. Později ještě můžete schválit **Pravidla a podmínky** a nastavit připojení wi-fi a aplikace.

4. Čtěte Zásady ochrany soukromí.
5. Vytvořte wi-fi připojení.
6. Stáhněte aplikaci.
7. Připojte mobilní zařízení a/nebo domácí automatickou aplikaci k termostatu.



Další informace naleznete v

Jak používat Baxi Mago, stránka 7
 Nastavení data a času, stránka 22
 Nastavení země a jazyka, stránka 22
 Připojení Baxi Mago, stránka 26
 Podmínky, stránka 45

6.8 Aktualizace softwaru

Pro váš termostat jsou dostupné aktualizace softwaru. Pro aktualizaci softwaru musí být termostat připojen k:

- wi-fi síti;
- internetu;
- serveru.

Když jsou vytvořena všechna připojení, termostat automaticky aktualizuje software.



Důležité

První aktualizace softwaru bude dostupná do jednoho dne.

Stav softwaru je možné zkontrolovat také ručně.



Viz

Kontrola aktualizací softwaru, stránka 29

Pokaždé, když byl software úspěšně aktualizován:

- Termostat se restartuje.
- Na výchozí obrazovce se objeví zpráva.

7 Odstraňování závad

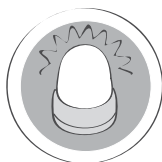

AD-3001028-01

Tato kapitola vám pomůže, pokud se vyskytne nějaký problém s termostatem a na výchozí obrazovce se objeví hlášení poruchy.

- Další kapitola: Dodatek, stránka 45
- ← Předchozí kapitola: Instalace, stránka 39
- 🏠 První kapitola: Ruční menu, stránka 5

7.1 Chybová hlášení

Pokud se vyskytne nějaký problém, na displeji termostatu se objeví hlášení poruchy.

1. Pro zobrazení podrobností o poruše stiskněte tlačítko Zvolit.
 - ⇒ Dokud problém nebude vyřešen, zůstane na displeji viditelná ikona poruchy.
2. Pro zjištění podrobností o aktivní poruše otevřete seznam hlášení poruch.
3. Vyřešte problém/problémy.
4. Resetujte poruchu na zařízení. Další informace viz příručku zařízení.
 - ⇒ Ikona poruchy zmizí z výchozí obrazovky.



Další informace naleznete v

Přehled hlášení poruch, stránka 36

7.2 Jiné problémy nebo dotazy

Předtím, než se ohledně problémů nebo dotazů k určitým situacím obrátíte na svého instalujícího technika, nahlédněte do níže uvedené tabulky.

Tab.13 Problémy a řešení

Problém	Možná příčina	Řešení nebo odpověď
Displej nezobrazuje teplotní kruh.	Termostat je v protimrazovém režimu.	V protimrazovém režimu se teplota nezobrazuje.
	Aktuální teplota je stejná jako teplota cílová.	Displej zobrazí teplotní kruh, pokud jsou tyto teploty rozdílné.
Termostat zobrazuje špatné nastavení data a času.	<ul style="list-style-type: none"> • Napájení zařízení bylo přerušeno po dobu více než 2 minut, • nebo wi-fi připojení nefunguje, • nebo termostat nemá připojení k časové synchronizaci na internetu (NTP). 	<ul style="list-style-type: none"> • Připojte termostat k wi-fi síti • a k internetu • a k časové synchronizaci • Nebo: nastavte aktuální datum a čas.
Displej po 30 sekundách nezčerná.	Snímač přítomnosti je nastaven na Zapnuto a před termostatem je nějaký předmět.	<ul style="list-style-type: none"> • Umístěte objekt do větší vzdálenosti. • Nastavte snímač přítomnosti na Vypnuto.
Cílovou teplotu nelze nastavit pomocí otočného číselníku.	Termostat je v protimrazovém režimu.	Nastavte termostat na ruční režim nebo rozvrhový režim teploty.
Menu Spotřeba energie nezobrazuje informace o spotřebě nebo zobrazuje hodnotu, která se zdá být nesprávná.	<ul style="list-style-type: none"> • V menu Odborník není správně nastaven minimální a maximální výkon zařízení. • Vaše otopná soustava není připravena pro tuto možnost. 	<ul style="list-style-type: none"> • Požádejte o správné nastavení výkonu vašeho zařízení. • Otevřete menu Odborník a nastavte: <ul style="list-style-type: none"> - Minimální výkon pro vytápění - Maximální výkon pro vytápění - Maximální výkon pro teplotu vody.

8 Údržba

Tato kapitola vám pomůže při čištění termostatu a při výměně baterií.

→ Další kapitola: Dodatek, stránka 45

← Předchozí kapitola: Odstraňování závad, stránka 43

8.1 Čištění

Je-li třeba provést čištění termostatu, postupujte následovně:

1. Použijte měkký hadřík, pokud možno z mikrovlákna.
2. Navlhčete jej jemným čisticím prostředkem (bez obsahu alkoholu a brusiva).
3. Jemně otřete povrch termostatu.

9 Dodatek



AD-3001029-01

Tato kapitola vám poskytne další technické informace o termostatu.

← Předchozí kapitola: Odstraňování závad, stránka 43

🏠 První kapitola: Ruční menu, stránka 5

9.1 Podmínky

Právní **Pravidla a podmínky** jsou pro wi-fi připojení a používání aplikace. Předtím, než začnete nastavovat své wi-fi připojení a připojení aplikace, musíte schválit **Pravidla a podmínky**.

Pravidla a podmínky nelze na termostatu zobrazit. Máte dvě možnosti, jak je zobrazit:

- Navštivte internetovou stránku výrobce.
- Na svém mobilním zařízení otevřete aplikaci.

Po přečtení a odsouhlasení schvalte **Pravidla a podmínky**.

Schválíte-li **Pravidla a podmínky**, máte pro termostat další čtyři funkce:

- Můžete regulovat systém vytápění (a chlazení) prostřednictvím mobilního zařízení a/nebo domácí automatické aplikace.
- Termostat automaticky obnovuje správné datum a čas po výpadku napětí.
- Termostat získává s novými funkcemi automatické aktualizace.
- Poruchy soustavy můžete hlásit výrobcí.



Důležité

Pravidla a podmínky je nutno schválit jen jednou, pokud ovšem neobnovíte výchozí nastavení termostatu.

9.2 Likvidace

Obr.70

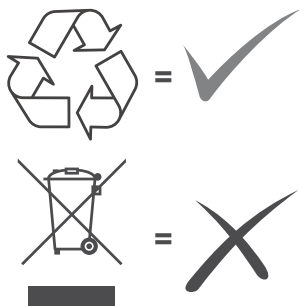
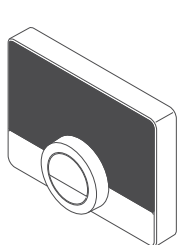

AD-3001018-01

Baxi Mago je běžné elektronické zařízení.

Baxi Mago zlikvidujte ekologickým způsobem a v souladu s místními předpisy.

9.3 Technické údaje

Tab.14 Rozměry

Šířka × výška × hloubka (maximální rozměry)	121 × 90 × 29 mm
---	------------------

Tab.15 Elektrické napájení

Připojovací napětí sběrnice	24 V ±5 %
Maximální příkon	2 W

Tab.16 Elektrické připojení

Maximální délka vodiče pro příslušnou sběrnici Baxi Mago	50 m
Maximální odpor vodiče	2 × 5 ohm

Tab.17 Wi-fi připojení

Podporované frekvenční pásmo	2,4 GHz (802.11b/g)
------------------------------	---------------------

Tab.18 Podmínky prostředí

Skladovací teplota	-25 °C až +70 °C
Relativní vlhkost	od 5 % do 95 % Kondenzace není dovolena
Provozní podmínky	0 °C až +60 °C

Tab.19 Teplota

Rozsah měření teploty v místnosti	0 °C až +50 °C ⁽¹⁾
Rozsah řízení teploty	+10 °C až +30 °C ⁽¹⁾
(1) Záleží na zařízení.	

Tab.20 Splňuje normy

EMC: 2004/108/ES, EN 55022, 55014
Elektromagnetická kompatibilita: EN 61000-6-2
EN 2-6-61000 (EMC část 6.2 Všeobecné normy)
ETSI-EN 301 489-17 (Elektromagnetická kompatibilita a otázky týkající se rádiového spektra)
Směrnice RTTE 1999/5/ES
EN 60950-1 (ITE – Bezpečnost – Část 1: Všeobecné požadavky)
Směrnice o nízkém napětí (2006/96/ES)
Směrnice WEEE (2002/96/ES) (požadavky na likvidaci)
Pádový test: IEC 60068-2-32
Stupeň krytí: IP 21

9.4 Informace o ErP

9.4.1 Výrobní štítek

Tab.21 Výrobní štítek

Baxi - Baxi Mago		Baxi Mago ⁽¹⁾	Baxi Mago ⁽²⁾	Baxi Mago ⁽³⁾
Třída		IV	V	VI
Příspěvek pro energetickou účinnost vytápění	%	2	3	4
(1) v kombinaci se zařízením zap/vyp				
(2) v kombinaci s modulačním zařízením				
(3) v kombinaci s modulačním zařízením a venkovním čidlem				

© Autorské právo

Veškeré technické údaje v tomto dokumentu včetně výkresů a schémat zapojení zůstávají výhradním majetkem výrobce a nesmí být reprodukovány bez předchozího písemného souhlasu. Změny vyhrazeny.

BAXI

36061 BASSANO DEL GRAPPA (VI) - ITALY
Via Trozzetti, 20
Servizio clienti: Tel +39 0424 517800 - Fax +39 0424 38089
www.baxi.it

