

---

**ROZDĚLOVAČ PRO REGULACI NEA H / HC**  
Návod a elektrické zapojení 230 V / 24 V

---

# MONTÁŽNÍ NÁVOD

## Rozsah dodávky

1x

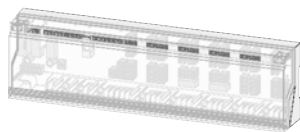

2x

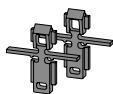

## K tomuto návodu

Než začnete s rozdělovačem pro regulaci Nea si prosím tento montážní nejdříve řádně a důkladně přečtete. Tento montážní návod si prosím pečlivě uschovejte a případně předejte dalším uživatelům. Náhled a stažení tohoto montážního návodu je možné na [www.rehau.cz](http://www.rehau.cz)

## Bezpečnost

### Použití v souladu s určením

rozvaděč pro regulaci Nea slouží, dle použitého typu a provozního napětí,

- k sestavení prostorové regulace teploty a lze jim ovládat až 6 příp. 10 zón v režimu vytápění nebo chlazení
- k zapojení až 6 příp. 10 NEA prostorových termostatů 230V nebo 24V
- k zapojení až 18 REHAU UNI termopohonů 230V nebo až 15 REHAU UNI termopohonů 24V
- k zapojení externích časovacích hodin
- pouze u rozvaděče pro regulaci Nea HC: zapojení oběhového čerpadla **nebo** zdroje tepla či chladu, signálu CO, omezovače teploty **nebo** čidla rosného bodu.

REHAU rozvaděč pro regulaci slouží výhradně pro trvale umístěnou instalaci.

### Bezpečnostní pokyny

Aby se zabránilo nehodám a škodám, musí být dodrženy všechny bezpečnostní pokyny v tomto návodu.



Ohrožení života elektrickým proudem na rozvaděči pro regulaci!

- Otevření zařízení je povoleno pouze pro pracovníky s odpovídající elektrotechnickou kvalifikací.
- Před otevřením vypnout napětí, vytáhnout napájecí kabel ze zásuvky a zajistěte jej před opětovnému zapnutí.
- Vypnout také na rozvaděči pro regulaci připojené cizí napětí a zajistit ho před opětovným zapnutím.
- Používat rozvaděč pro regulaci pouze v bezvadném stavu.
- Zařízení neprovozovat bez zakrytí.
- Toto zařízení nesmí obsluhovat nebo na něm pracovat žádné osoby (včetně dětí) se sníženými fyzickými, smyslovými nebo duševními schopnostmi, nedostatkem zkušeností či nedostatečných znalostí tohoto produktu.
- Ujistěte se, že si s tímto produktem nehrají děti.
- V případě nouze, vypněte kompletní regulaci, tak aby nebyla pod napětím.

### Personální předpoklady

Elektrická instalace musí být provedena v souladu s platnými předpisy a požadavky místního dodavatele elektrické energie. Tento návod

předpokládá odborné znalosti, státem uznávané zakončení studia (výuční list, maturita), v jedné z následujících profesí:

- mechanik zařízení pro sanitu, topení a klimatizaci
- montážník elektrických zařízení nebo
- elektrotechnik

v České republice odpovídající pracovní zařazení a také srovnatelné pracovní vzdělání v právu Evropského společenství.

## Přehled zařízení

### Připojovací místa a indikátory

Následující schéma obsahuje veškeré vybavení. Jednotlivé rozvaděče pro regulaci se mohou lišit.

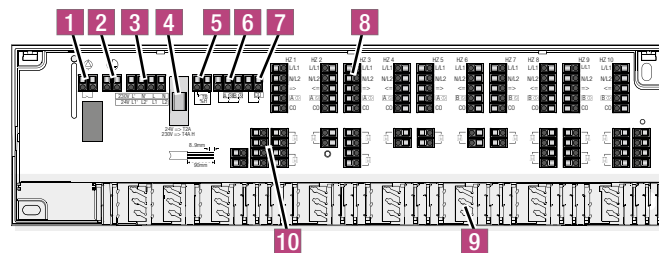

1. Připojení oběhového čerpadla
2. Připojení ochranného vodiče
3. Elektrické napájení
4. Jištění
5. Omezovač teplota nebo čidlo rosného bodu
6. Připojení externího časovače
7. Připojení Change Over - přepnutí mezi vytápěním nebo chlazením
8. Připojení termostatu
9. Kabelová průchodka s odlehčením na tah
10. Připojení termopohonů

## Tecnická data

Provozní napětí	Rozvaděč pro regulaci Nea H 24V	24 V ±20 %, 50 Hz
	Rozvaděč pro regulaci Nea H 230V	230 V ±10 %, 50 Hz
	Rozvaděč pro regulaci Nea HC 24V	24 V ±20 %, 50 Hz
	Rozvaděč pro regulaci Nea HC 230V	230 V ±10 %, 50 Hz

Příkon	24 V	30 VA
	230 V	50 VA

Pojistky	24 V	T2A
	230 V	T4AH

Počet topných zón 6 nebo 10

Max. počet termostatů 6 oder 10 6 nebo 10

Termopohony	6 topných zón	max. 15
	10 topných zón	max. 18 (230 V) max. 15 (24 V)

Jmenovité zatížení všech zařízení max. 24 W

(pouze 21402, 41402) Ovládání oběhového čerpadla/ zdroje tepla

Spínací výkon 2 A, 200 VA indukční

Okolní teplota 0 až +50 °C

Skladovací teplota -20 až +70 °C

Okolní vlhkost 80 % nekondenzující

Třída ochrany	24 V	III
	230 V	II





230 V

~~Nea HCT~~

Nea H/HT 230 V

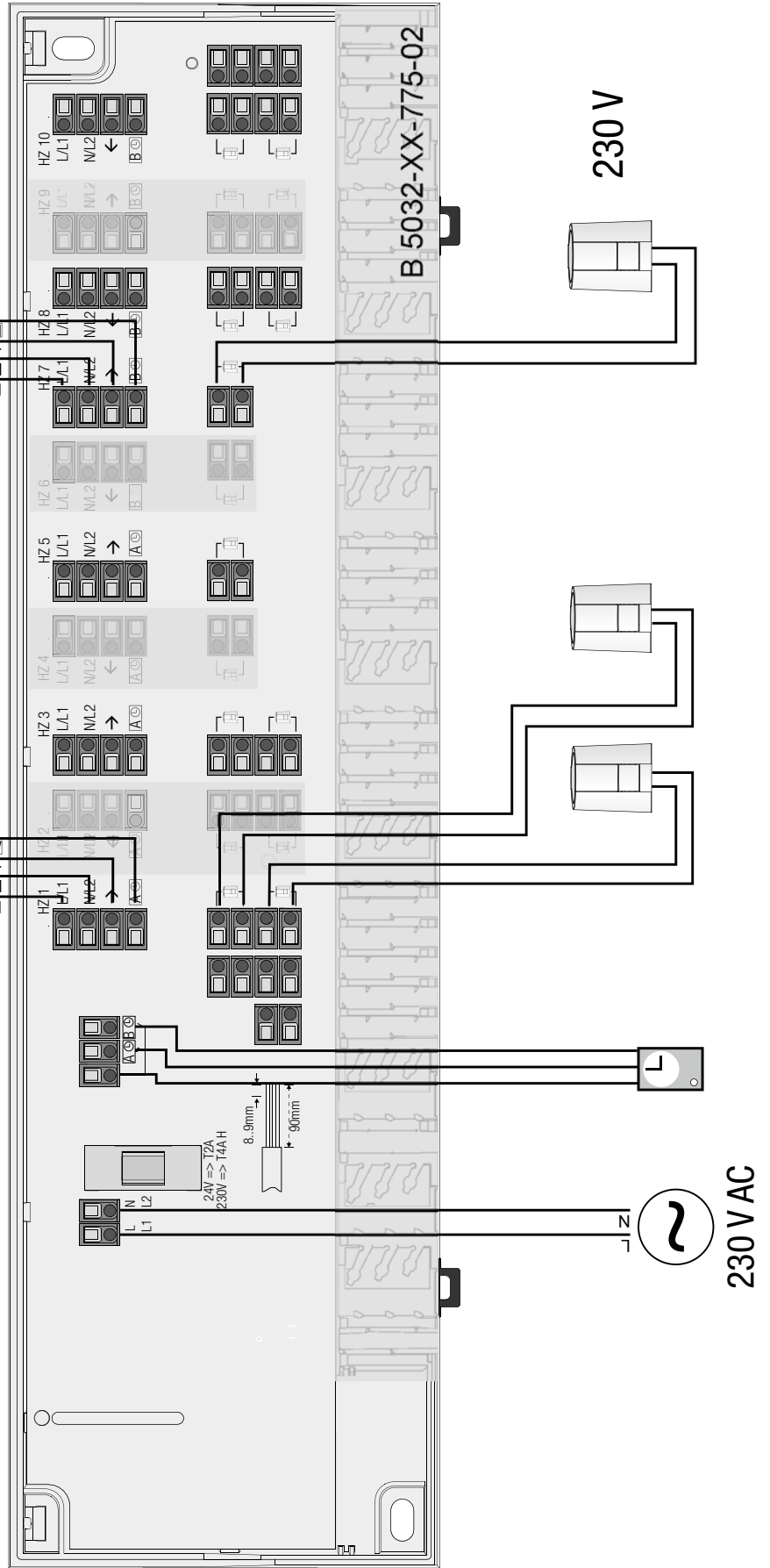
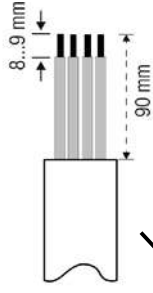
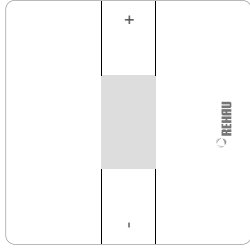
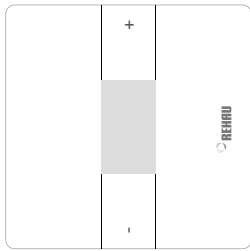



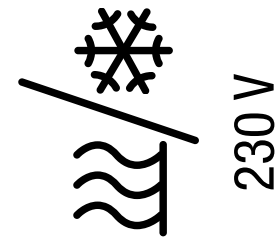

Nea H/HT/HCT 230 V

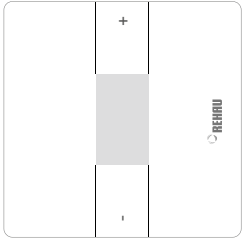

Nea H/HT/HCT 230 V

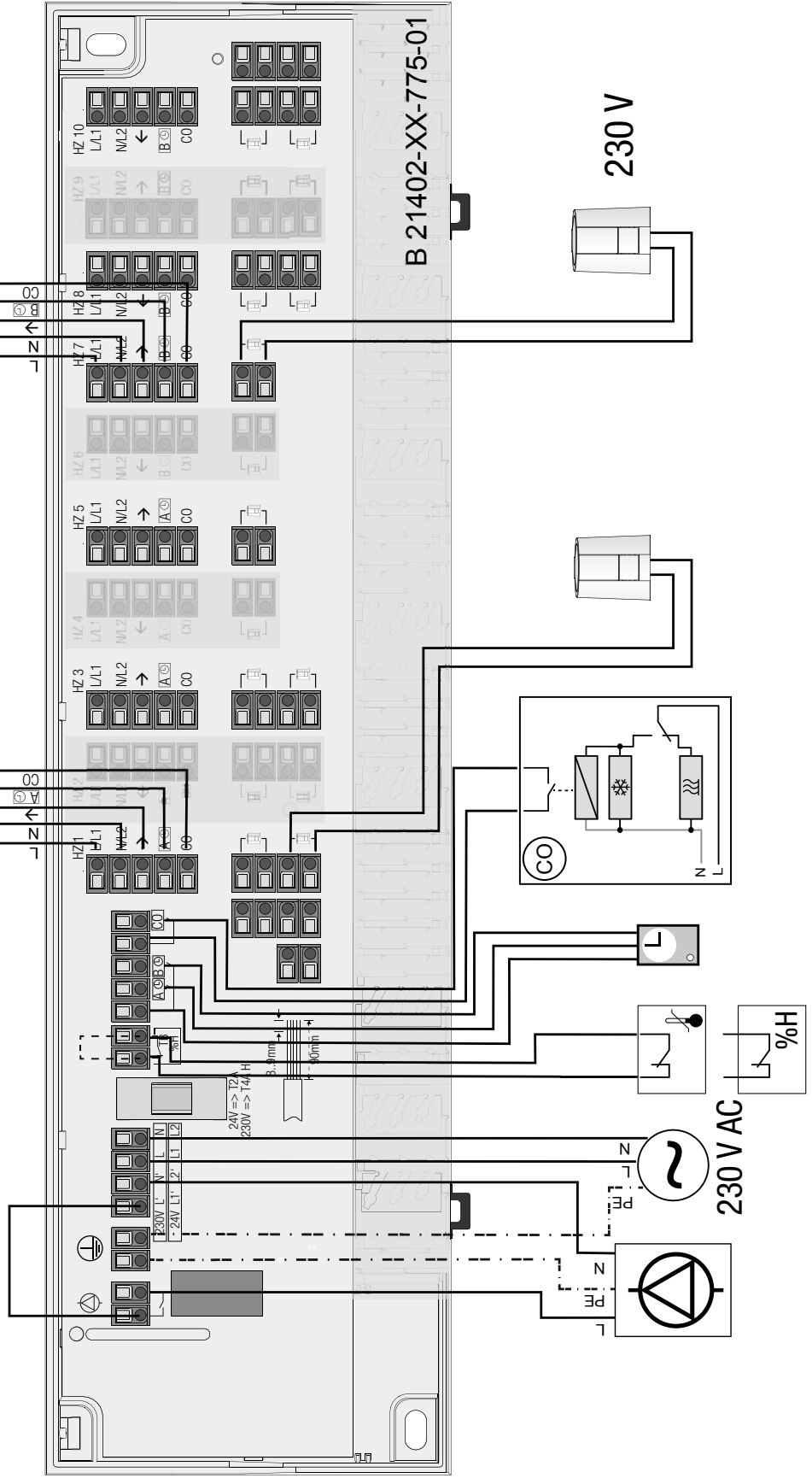
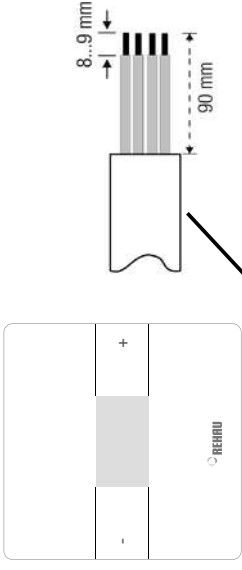



24 V

Nea H/HT/HCT 24 V

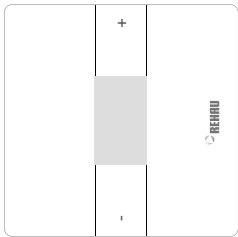

Nea H/HT/HCT 24 V

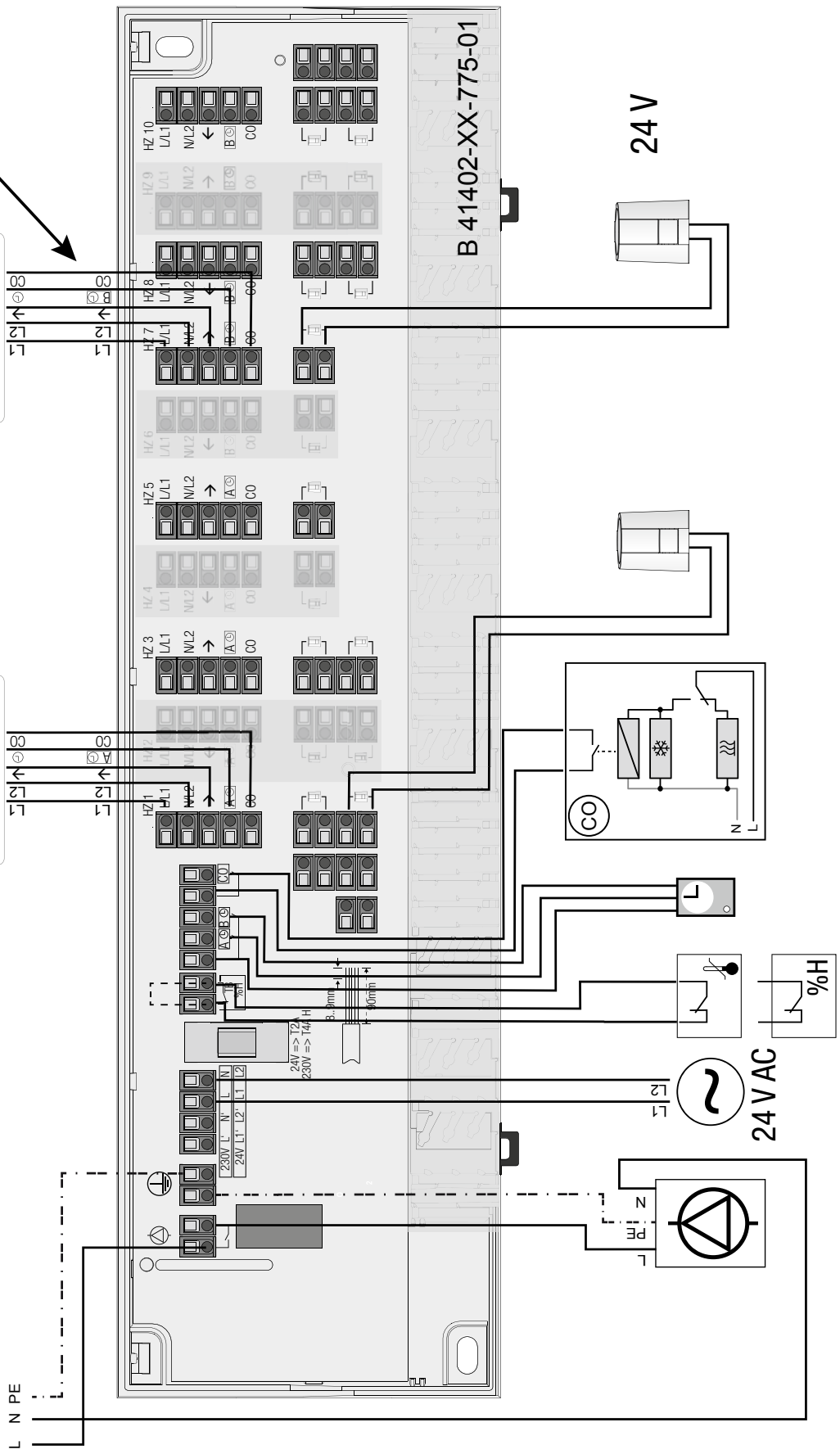
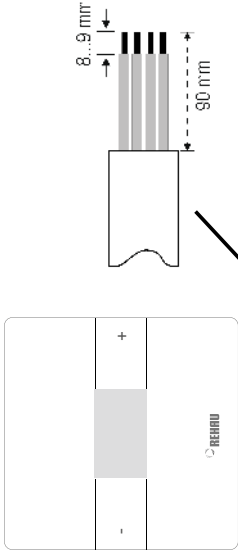

Dokument je chráněn autorským právem. Takto založená práva, zvláště práva překladu, dotisku, odběru vyobrazení, rozhlasového vysílání, reprodukce fotomechanickou, nebo podobnou cestou a uložení v zařízení na zpracování dat, zůstávají vyhrazena.

Naše ústní a písemné poradenské služby jsou založeny na zkušenostech a nejvyšším stupni znalosti, jsou však miněny jako nezávazné informace. Pro neobvyklé pracovní podmínky a způsoby použití, které nelze z naší strany ani vyzkoušet, ani ověřit, nelze vycházet z našich údajů o vlastnostech výrobků. Doporučujeme vyzkoušet, zda se daný výrobek firmy REHAU opravdu hodí pro zamýšlené použití. Další zpracování a způsoby použití našich výrobků odběratelem leží mimo rámec našich možností kontroly a proto za ně plně odpovídá odběratel. Pokud by přesto došlo ke sporu v otázce záruky za výrobky, je třeba říci, že poskytujeme záruku pouze do výše celkové ceny námi dodaných a odběratelem použitých výrobků, a to pro jakýkoliv rozsah vzniklé škody. Naše záruka se vztahuje na časově stálou kvalitu našich výrobků v souladu s naší specifikací a s našimi všeobecnými dodacími a platebními podmínkami.

#### REHAU SALES OFFICES

**AE: Middle East**, +971 4 8835677, dubai@rehaus.com **AR: Buenos Aires**, +54 11 48986000, buenosaires@rehaus.com **AT: Linz**, +43 732 3816100, linz@rehaus.com **Wien**, +43 2236 24684, wien@rehaus.com **Graz**, +43 361 403049, graz@rehaus.com **AU: Adelaide**, +61 8 82990031, adelaide@rehaus.com **Brisbane**, +61 7 55271833, brisbane@rehaus.com **Melbourne**, +61 3 95875544, melbourne@rehaus.com **Perth**, +61 8 94564311, perth@rehaus.com **Sydney**, +61 2 87414500, sydney@rehaus.com **AZ: Baku**, +99 412 5110792, baku@rehaus.com **BA: Sarajevo**, +387 33 475500, sarajevo@rehaus.com **BE: Bruxelles**, +32 16 399911, bruxelles@rehaus.com **BG: Sofia**, +359 2 8920471, sofia@rehaus.com **BR: Arapongas**, +55 43 31522004, arapongas@rehaus.com **Belo Horizonte**, +55 31 33097737, belohorizonte@rehaus.com **Caxias do Sul**, +55 54 32146606, caxias@rehaus.com **Mirassol**, +55 17 32535190, mirassol@rehaus.com **Recife**, +55 81 32028100, recife@rehaus.com **BY: Minsk**, +375 17 2450209, minsk@rehaus.com **CA: Moncton**, +1 506 5382346, moncton@rehaus.com **Montreal**, +1 514 9050345, montreal@rehaus.com **St. John's**, +1 709 7473909, stjohns@rehaus.com **Toronto**, +1 905 3353284, toronto@rehaus.com **Vancouver**, +1 604 6264666, vancouver@rehaus.com **CH: Bern**, +41 31 720120, bern@rehaus.com **Vevey**, +41 21 9482636, vevey@rehaus.com **Zuerich**, +41 44 8397979, zuerich@rehaus.com **CN: Guangzhou**, +86 20 87760343, guangzhou@rehaus.com **Beijing**, +86 10 64282956, beijing@rehaus.com **Shanghai**, +86 21 63551155, shanghai@rehaus.com **Chengdu**, +86 28 86283218, chengdu@rehaus.com **Xian**, +86 29 68597000, xian@rehaus.com **Shenyang**, +86 24 22876807, shenyang@rehaus.com **Qingdao**, +86 32 86678190, qingdao@rehaus.com **CO: Bogota**, +57 1 898 528687, bogota@rehaus.com **CZ: Praha**, +420 272 190111, praha@rehaus.com **DE: Berlin**, +49 30 667660, berlin@rehaus.com **Bielefeld**, +49 521 208400, bielefeld@rehaus.com **Bochum**, +49 234 689030, bochum@rehaus.com **Frankfurt**, +49 6074 40900, frankfurt@rehaus.com **Hamburg**, +49 40 733402100, hamburg@rehaus.com **Hannover**, +49 5136 891181, hannover@rehaus.com **Leipzig**, +49 34292 820, leipzig@rehaus.com **München**, +49 8102 860, muenchen@rehaus.com **Nürnberg**, +49 9131 934080, nuernberg@rehaus.com **Stuttgart**, +49 7159 16010, stuttgart@rehaus.com **Ingolstadt**, +49 841 142626200, ingolstadt@rehaus.com **DK: København**, +45 46 773700, københavn@rehaus.com **EE: Tallinn**, +372 6025850, tallinn@rehaus.com **ES: Barcelona**, +34 93 6353500, barcelona@rehaus.com **Bilbao**, +34 94 4538636, bilbao@rehaus.com **Madrid**, +34 91 6839425, madrid@rehaus.com **Fi: Helsinki**, +358 9 87709900, helsinki@rehaus.com **FR: Lyon**, +33 4 72026300, lyon@rehaus.com **Metz**, +33 6 8500, metz@rehaus.com **Paris**, +33 1 34836450, paris@rehaus.com **GB: Glasgow**, +44 1698 503700, glasgow@rehaus.com **Manchester**, +44 161 7777400, manchester@rehaus.com **Slough**, +44 1753 588500, slough@rehaus.com **Ross on Wye**, +44 1989 762643, rowy@rehaus.com **London**, +44 207 3078590, london@rehaus.com **GE: Tbilisi**, +995 32 559909, tbilisi@rehaus.com **GR: Athens**, +30 21 06682500, athens@rehaus.com **Thessaloniki**, +30 2310 633301, thessaloniki@rehaus.com **HK: Hongkong**, +8 52 28987080, hongkong@rehaus.com **HR: Zagreb**, +385 1 3444711, zagreb@rehaus.com **HU: Budapest**, +36 23 530700, budapest@rehaus.com **ID: Jakarta**, +62 21 45871030, jakarta@rehaus.com **IE: Dublin**, +353 1 8165020, dublin@rehaus.com **IN: Mumbai**, +91 22 61485858, mumbai@rehaus.com **New Delhi**, +91 11 45044700, newdelhi@rehaus.com **Bangalore**, +91 80 2222001314, bangalore@rehaus.com **IT: Pesaro**, +39 0721 200611, pesaro@rehaus.com **Roma**, +39 06 90061311, roma@rehaus.com **Treviso**, +39 0422 726511, treviso@rehaus.com **JP: Tokyo**, +81 3 57962102, tokyo@rehaus.com **KR: Seoul**, +82 2 50116566, seoul@rehaus.com **KZ: Almaty**, +7 727 3941301, almaty@rehaus.com **LT: Vilnius**, +370 5 2461400, vilnius@rehaus.com **LV: Riga**, +371 16 7609080, riga@rehaus.com **MA: Casablanca**, +212 522250593, casablanca@rehaus.com **MK: Skopje**, +389 2 2402, skopje@rehaus.com **MX: Celaya**, +52 461 6188000, celaya@rehaus.com **Monterrey**, +52 81 81210130, monterrey@rehaus.com **NL: Nijkerk**, +31 33 2479911, nijkerk@rehaus.com **NO: Oslo**, +47 2 2514150, oslo@rehaus.com **NZ: Auckland**, +64 9 2722264, auckland@rehaus.com **PE: Lima**, +51 1 2261713, lima@rehaus.com **PL: Katowice**, +48 32 7755100, katowice@rehaus.com **Warszawa**, +48 22 2056300, warszawa@rehaus.com **PT: Lisboa**, +351 21 8987050, lisboa@rehaus.com **Oporto**, +351 22 94464, oporto@rehaus.com **QA: Qatar**, +974 44101608, qatar@rehaus.com **RO: Bacau**, +40 234 512066, bacau@rehaus.com **Bucuresti**, +40 21 2665180, bucuresti@rehaus.com **Cluj Napoca**, +40 264 415211, clujnapoca@rehaus.com **RS: Beograd**, +381 11 3770301, beograd@rehaus.com **RU: Chabarowsk**, +7 4212 411218, chabarowsk@rehaus.com **Jekaterinburg**, +7 343 2535305, jekatarinburg@rehaus.com **Krasnodar**, +7 861 2103636, krasnodar@rehaus.com **Nishnij Nowgorod**, +7 831 4678078, nishnijnowgorod@rehaus.com **Novosibirsk**, +7 3832 000353, novosibirsk@rehaus.com **Rostow am Don**, +7 8632 978444, rostow@rehaus.com **Samara**, +7 8462 698058, samara@rehaus.com **St. Petersburg**, +7 812 3266207, stpetersburg@rehaus.com **Woronesch**, +7 4732 611858, woronesch@rehaus.com **SE: Orebro**, +46 19 206400, orebro@rehaus.com **SG: Singapore**, +65 63926006, singapore@rehaus.com **SK: Bratislava**, +421 2 68209110, bratislava@rehaus.com **TH: Bangkok**, +66 27635100, bangkok@rehaus.com **TW: Taipei**, +886 2 87803899, taipei@rehaus.com **UA: Dnepropetrowsk**, +380 56 3705028, dnepropetrowsk@rehaus.com **Kiev**, +380 44 4677710, kiev@rehaus.com **Odessa**, +380 48 7800708, odessa@rehaus.com **Lviv**, +380 32 2244810, livv@rehaus.com **US: Detroit**, +1 248 8489100, detroit@rehaus.com **Grand Rapids**, +1 616 2856867, grandrapids@rehaus.com **Los Angeles**, +1 951 5499017, losangeles@rehaus.com **Minneapolis**, +1 612 2530576, minneapolis@rehaus.com **VN: Ho Chi Minh City**, +84 8 38233030, sales.vietnam@rehaus.com **ZA: Durban**, +27 31 7657447, durban@rehaus.com **Johannesburg**, +27 11 2011300, johannesburg@rehaus.com **Cape Town**, +27 21 9821254, capetown@rehaus.com **East London**, +27 43 7095400, eastlondon@rehaus.com **If there is no sales office in your country**, +49 9131 925888, salesoffice.ibd@rehaus.com

© REHAU, s.r.o.  
Obchodní 117  
25101 Čestlice  
Technické změny vyhrazeny.

954619 CZ 07.2015