



Braukmann HS10S

Installation instructions Einbauanleitung Instructions d'installation Istruzioni di montaggio
Installatievoorschrift Instrucciones de instalación Руководство по установке Monteringsvejledningen
Instruksjoner for installasjon



Domestic Water Station
Hauswasserstation
Station d'eau domestique
Stazione di rifornimento per l'acqua domestica
Station voor huishoudelijk water
Grupo de suministro de agua
Домашняя водопроводная насосная станция
Husstand vandstation
Innenriks vannstasjon

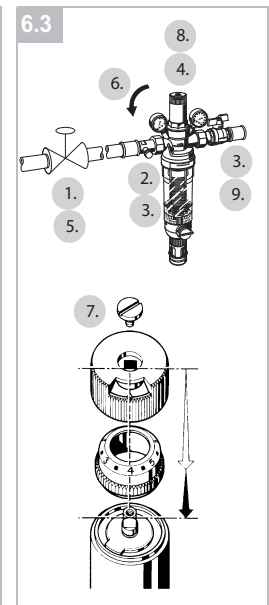
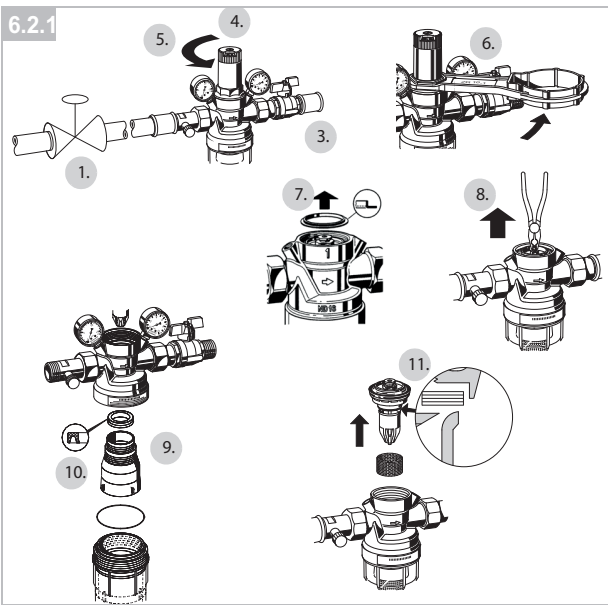
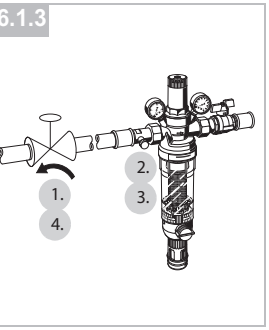
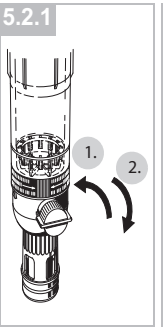
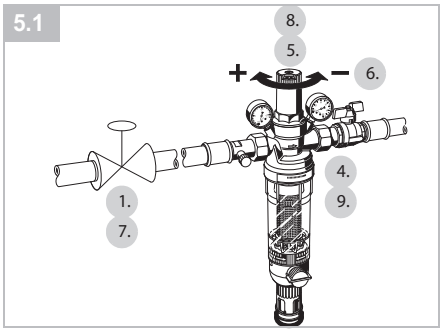
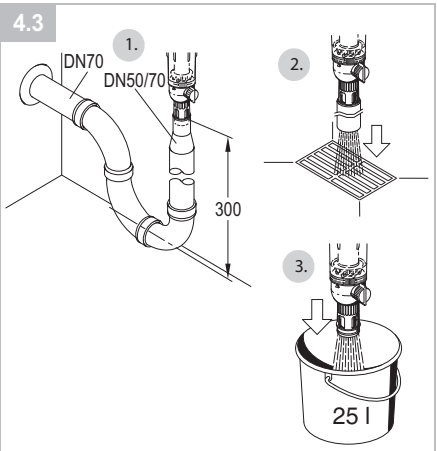
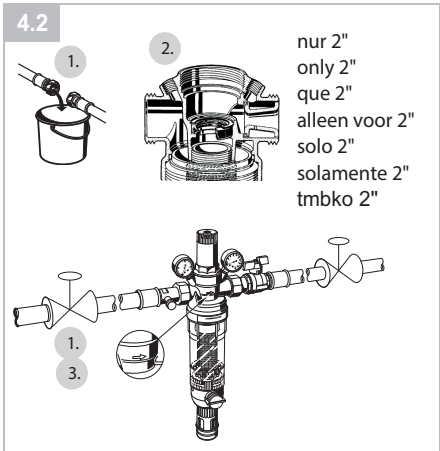

GB

1	Safety Guidelines	4
2	Technical Data	4
3	Options	4
4	Assembly	4
5	Start-up	4
6	Maintenance	5
7	Disposal	6
8	Troubleshooting	6
9	Spare Parts	6
10	Accessories	6

D

1	Sicherheitshinweise	7
2	Technische Daten	7
3	Produktvarianten	7
4	Montage	7
5	Inbetriebnahme	8
6	Instandhaltung	8
7	Entsorgung	9
8	Fehlersuche	10
9	Ersatzteile	10
10	Zubehör	10

F

1	Règles de sécurité	11
2	Caractéristiques techniques	11
3	Options	11
4	Assemblage	11
5	Démarrage	12
6	Maintenance	12
7	Mise au rebut	13
8	Dépannage	14
9	Pièces de rechange	14
10	Accessoires	14

I

1	Avvertenze di sicurezza	15
2	Dati tecnici	15
3	Opzioni	15
4	Montaggio	15
5	Messa in servizio	16
6	Manutenzione	16
7	Smaltimento	18
8	Risoluzione problemi	18
9	Pezzi di ricambio	18
10	Accessori	18

NL

1	Veiligheidsrichtlijnen	19
2	Technische Data	19
3	Opties	19
4	Montage	19
5	Opstarten	20
6	Onderhoud	20
7	Afvoeren	21
8	Probleemoplossing	22
9	Reservedelen	22
10	Accessoires	22

E

1	Directivas de seguridad	23
2	Datos técnicos	23
3	Opciones	23
4	Montaje	23
5	Arranque	24
6	Mantenimiento	24
7	Eliminación	25
8	Solución de problemas	26
9	Piezas de repuesto	26
10	Accesorios	26

RUS

1	Указания по безопасности	27
2	Технические характеристики	27
3	Варианты поставки	27
4	Сборка	27
5	Запуск	28
6	Обслуживание	28
7	Утилизация	30
8	Поиск и устранение неисправностей	30
9	Запасные части	30
10	Принадлежности	30

DA

1	Sikkerhedsanvisning	31
2	Tekniske data	31
3	Valgmuligheder	31
4	Montering	31
5	Opstart	31
6	Vedligeholdelse	32
7	Bortskaffelse	33
8	Fejlfinding	33
9	Tilbehør	33
10	Reserve dele	33

NO

1	Retningslinjer for sikkerhet	34
2	Tekniske data	34
3	Valgfritt tilleggsutstyr	34
4	Montering	34
5	Oppstart	34
6	Vedlikehold	35
7	Avhending	36
8	Feilsøking	36
9	Reserve deler	36
10	Tilbehør	36

1 Safety Guidelines

- Follow the installation instructions.
- Use the appliance
 - according to its intended use
 - in good condition
 - with due regard to safety and risk of danger.
- Note that the appliance is exclusively for use in the applications detailed in these installation instructions (see 2 Technical Data). Any other use will not be considered to comply with requirements and would invalidate the warranty.
- Please take note that any assembly, commissioning, servicing and adjustment work may only be carried out by authorized persons.
- Immediately rectify any malfunctions which may influence safety.

2 Technical Data

Media	
Medium:	Drinking water
Connections/Sizes	
Connection sizes:	1/2" - 2"
Pressure values	
Operating (dynamic) pressure:	1.5 bar
Max. inlet pressure with clear filter bowl:	16 bar
Max. inlet pressure with red bronze filter bowl:	25 bar
Outlet pressure:	1.5 - 6 bar
Operating temperatures	
Max. operating temperature medium accord. to EN 1567:	30 °C
Max. operating temperature medium (10 bar/brass filter bowl):	70 °C
Specifications	
Installation position:	Horizontal with filter bowl downwards

Note: The filter is constructed for drinking water installations. In case of a process water application the filter has to be proven individually.

3 Options

For Options visit homecomfort.resideo.com/europe

4 Assembly

4.1 Installation Guidelines

- Install in horizontal pipework with filter bowl downwards
 - This position ensures optimum filter efficiency
- Install shut-off valve at the inlet
- These filters are armatures which need to be maintained regularly

- Ensure good access
 - Pressure gauge can be read off easily
 - Degree of contamination can be easily seen with clear filter bowl
 - Simplifies maintenance and inspection
- Related to the EN 806-2 it is recommended to install the filter immediately after the water meter
- In order to avoid flooding, it is recommended to arrange a permanent, professionally dimensioned wastewater connection

4.2 Assembly instructions



CAUTION!

When connecting the solder sockets, do not solder the sockets together with the filter. High temperatures destroy internal parts which are important to the function!
First solder the sockets, then insert the available backflow preventers; only then should you install the domestic water station.



CAUTION!

Observe the flow direction when mounting the backflow preventer.

- Thoroughly flush pipework
- Install domestic water station
 - Note flow direction
 - Install without tension or bending stresses
- Seal in pressure gauges
- Set outlet pressure

4.3 Discharge of reverse rinsing water

The reverse rinsing water must be routed to the drain channel in such a way that no backwater can occur.

To do this there are 3 options:

- Direct connection:
 - Connector DN 50/70 as well as the necessary pipes and siphon (3 elbows 90°) in DN 70.
- Discharge into floor drain
- Drain into open container.

Filter size	Reverse rinsing volume*
1/2" and 3/4"	12 litres
1" and 1 1/4"	15 litres
1 1/2" and 2"	18 litres

*at 4 bar inlet pressure and 3 x 3 seconds reverse rinsing duration

5 Start-up

5.1 Setting outlet pressure



Set outlet pressure min. 1 bar under inlet pressure.

- Close shut-off valve on inlet

2. Release pressure on outlet side (e.g. through water tap)
3. Fit manometer (standard version)
4. Close shut-off valve on outlet
5. Loosen slotted screw
 - Do not remove slotted screw
6. Slacken tension in compression spring
 - Turn adjustment handle counter clockwise (-) until it does not move any more
7. Slowly open shut-off valve on inlet
8. Retighten slotted screw
9. Slowly open shut-off valve on outlet

5.2 Reverse rinsing

During reverse rinsing, an inlet (dynamic) pressure of at least 1.5 bar is required. The reverse rinsing interval depends on the degree of dirt in the water. At the latest every 6 months, reverse rinsing should be carried out according to EN 806-5. Our recommendation at least every 2 months! To ensure convenient and regular adherence to the reverse rinsing interval, we recommend installing an automated reverse rinsing system Z11S.



Filtered water can also be tapped during reverse rinsing.

5.2.1 Manual reverse rinsing

If reverse rinsing water is not to be discharged via a direct connection, a collecting container must be positioned beneath before reverse rinsing.

1. Open ball valve by turning the reverse rinsing button to the stop point
 - Select bar must be upright
 - The patented reverse rinsing system starts
 - When filtering with Double Spin Technology, a visual function check is possible through the rotating red rotor
2. Close ball valve again after approx. 3 seconds. Repeat procedure three times
 - If the filter is extremely dirty, the procedure may have to be repeated additional times

With aid of the memory ring, the next deadline for manual reverse rinsing can be booked.

The automated reverse rinsing system Z11S is available as an accessory. The automated system reliably takes over reverse rinsing of the filter at intervals which can be set between 4 minutes and 3 months.

6 Maintenance



In order to comply with EN 806-5, water fixtures must be inspected and serviced on an annual basis.

As all maintenance work must be carried out by an installation company, it is recommended that a servicing contract should be taken out.

In accordance with EN 806-5, the following measures must be taken:

6.1 Inspection

6.1.1 Pressure reducing valve

1. Close shut-off valve on outlet
2. Check outlet pressure using a pressure meter when there is zero through-flow
 - If the pressure is increasing slowly, the valve may be dirty or defective. In this instance, carry out servicing and cleaning (See 6.2 Maintenance)
3. Slowly open shut-off valve on outlet

6.1.2 Filter

- The filter must be cleaned by reverse rinsing regularly, at least every 6 months. (acc. to EN 806-5)
Our recommendation at least every 2 months!
- Non-compliance can lead to the filter becoming blocked. This results in a drop in pressure and decreased water flow
- The filter meshes are made of stainless steel. A red coating as a consequence of rust from the pipelines has no influence on function or the way the filter works



CAUTION!

Do not forget to do a visual check of the ball valve. Replace if it is dripping!

6.1.3 Check valve

1. Close shut-off valve on inlet
2. Open test valve
 - Until the pressure is released, some water will flow out of the test valve. After a short period of time the water flow should stop. If the water continues to drip or run, then the check valve must be replaced - see servicing of check valve
3. Close test valve again
4. Slowly open shut-off valve on inlet

6.2 Maintenance



If necessary, the outside surface of the filter combination can be cleaned.

Use only cold, clear drinking water to clean the surfaces! Any other cleansers cause damage to the plastic components!

6.2.1 Pressure reducing valve

1. Close shut-off valve on inlet
2. Release pressure on outlet side (e.g. through water tap)
3. Close shut-off valve on outlet
4. Loosen slotted screw
 - Do not remove slotted screw

**CAUTION!**

There is a spring in the spring bonnet. It may cause injuries if the spring is derailing.

- Make sure tension in compression spring is slackened!
5. Slacken tension in compression spring
 - Turn adjustment handle counter clockwise (-) until it does not move any more
 - Do not turn in too far!
 6. Unscrew spring bonnet
 - Use double ring wrench ZR10K
 7. Remove slip ring
 8. Remove valve insert with a pair of pliers
 9. Unscrew filter bowl and guide piece
 - Use double ring wrench ZR10K
 10. Remove old filter insert and replace by a new one!
 11. Remove slotted ring
 12. Place O-ring onto filter bowl
 13. Screw in filter bowl hand-tight (without tools)
 14. Check that sealing ring, edge of nozzle and slotted ring are in good condition, and if necessary replace the entire valve insert
 15. Reassemble in reverse order



Press in diaphragm with finger before inserting slip ring

Screw in filter bowl hand-tight (without tools)

16. Set outlet pressure and adjust setting scale
17. Slowly open shut-off valve on inlet
18. Slowly open shut-off valve on outlet

6.2.2 Filter

- Non-compliance can lead to the filter becoming blocked. This results in a drop in pressure and decreased water flow

8 Troubleshooting

Problem	Cause	Remedy
Water is escaping from the spring bonnet	Diaphragm in valve insert is faulty	Replace valve insert
Too little or no water pressure	Shut-off valves upstream or downstream from filter not fully open	Open the shut-off valves fully
	Pressure reducing valve is not set to the desired outlet pressure	Set outlet pressure
	Filter mesh dirty	Reverse rinsing
	Domestic water station not mounted in the direction of flow	Fit filter in flow direction (note direction of arrow on housing)
The outlet pressure set does not remain constant	Filter mesh dirty	Reverse rinsing
	Valve insert, sealing ring or edge of nozzle is contaminated or worn	Replace valve insert
	Rising pressure on outlet (e.g. in boiler)	Check check valve, safety group etc.

9 Spare Parts

For Spare Parts visit homecomfort.resideo.com/europe

- The filter meshes are made of stainless steel. A red coating as a consequence of rust from the pipelines has no influence on function or the way the filter works

**CAUTION!**

Do not forget to do a visual check of the ball valve. Replace if it is dripping!

6.2.3 Check valve

1. Close shut-off valve on inlet
2. Release pressure on outlet side (e.g. through water tap)
3. Close shut-off valve on outlet
4. Replace check valve
5. Slowly open shut-off valves on inlet and outlet

6.3 Adjusting the setting scale

If the adjustment knob is removed, this setting is lost. A new setting can be achieved using a pressure gauge.

1. Close shut-off valve on inlet
2. Release pressure on outlet side (e.g. through water tap)
3. Close shut-off valve on outlet
4. Loosen slotted screw
 - Do not remove slotted screw
5. Slowly open shut-off valve on inlet
6. Set desired outlet pressure (e.g. 4 bar)
7. Align scale (e.g. 4) in middle of viewing window
8. Retighten slotted screw
9. Slowly open shut-off valve on outlet

7 Disposal

Observe the local requirements regarding correct waste recycling/disposal!

10 Accessories

For Accessories visit homecomfort.resideo.com/europe

1 Sicherheitshinweise

1. Beachten Sie die Einbauanleitung.
2. Benutzen Sie das Gerät
 - bestimmungsgemäß
 - in einwandfreiem Zustand
 - sicherheits- und gefahrenbewusst.
3. Beachten Sie, dass das Gerät ausschließlich für den in dieser Einbauanleitung genannten Verwendungsbereich bestimmt ist (siehe 2 Technische Daten). Eine andere oder darüber hinausgehende Benutzung gilt als nicht bestimmungsgemäß.
4. Beachten Sie, dass alle Montage-, Inbetriebnahme, Wartungs- und Justagearbeiten nur durch autorisierte Fachkräfte ausgeführt werden dürfen.
5. Lassen Sie Störungen, welche die Sicherheit beeinträchtigen können, sofort beseitigen.

2 Technische Daten

Medien	
Medium:	Trinkwasser
Anschlüsse/Größen	
Anschlussgrößen:	1/2" - 2"
Druckwerte	
Betriebsdruck (dynamisch):	1,5 bar
Max. Vordruck mit Klarsicht-Filtertasse:	16 bar
Max. Vordruck mit Rotguss-Filtertasse:	25 bar
Hinterdruck:	1,5 - 6 bar
Betriebstemperaturen	
Max. Betriebstemperatur des Mediums gemäß DIN EN 1567:	30 °C
Max. Betriebstemperatur des Mediums (10 bar/Messing-Filtertasse):	70 °C
Spezifikationen	
Einbaulage:	Waagrecht mit Filtertasse nach unten

Hinweis: Das Gerät wurde für Trinkwasserinstallationen entwickelt. Der Filter ist im Einzelfall für die Verwendung in Prozesswässern zu prüfen.

3 Produktvarianten

Produktvarianten finden Sie unter homecomfort.resideo.com/europe

4 Montage

4.1 Einbauhinweise

- Horizontale Einbaulage möglich
 - In dieser Einbaulage ist eine optimale Filterwirkung gewährleistet
- Absperrarmaturen vorsehen
- Diese Filter sind Armaturen, die regelmäßig instandgehalten werden müssen
- Auf gute Zugänglichkeit achten
 - Manometer gut beobachtbar
 - Verschmutzungsgrad bei Klarsicht-Filtertasse gut beobachtbar
 - Vereinfacht Instandsetzung und Inspektion
- Gemäß DIN EN 806-2 ist unmittelbar hinter der Wasserzähleranlage ein mechanischer Filter einzubauen
- Um Überflutungen zu vermeiden, empfiehlt es sich einen dauerhaften fachgerecht dimensionierten Abwasseranschluss herzustellen

4.2 Montageanleitung



VORSICHT!

Bei Lötülen-Anschluss Tüllen nicht zusammen mit dem Feinfilter löten. Hohe Temperaturen zerstören funktionswichtige Innenteile!
Zuerst die Tüllen löten, danach den beigelegten Rückflussverhinderer einstecken und erst dann die Hauswasser-Station einbauen.



VORSICHT!

Bei Montage des Rückflussverhinderers Durchflussrichtung beachten.

1. Rohrleitung gut durchspülen
2. Hauswasser-Station einbauen
 - Durchflussrichtung beachten
 - Spannungs- und biegemomentfrei einbauen
3. Manometer eindichten
4. Hinterdruck einstellen

4.3 Ableitung von Rückspülwasser

Das Rückspülwasser muss so zum Ablaufkanal geführt werden, dass kein Rückstau entstehen kann.

Dazu gibt es 3 Möglichkeiten:

1. Direkter Anschluss:
 - Übergangsstück DN 50/70 sowie erforderliche Rohre und Siphon (3 Bögen 90°) in DN 70.
2. Ablauf frei in vorhandenen Bodenablauf
3. Ablauf in offenen Behälter.

Filter-Größe	Rückspülmenge*
1/2" und 3/4"	12 Liter
1" und 1 1/4"	15 Liter
1 1/2" und 2"	18 Liter

*bei 4 bar Eingangsdruck und 3 x 3 Sekunden Rückspüldauer

5 Inbetriebnahme

5.1 Hinterdruck einstellen

i Ausgangsdruck min. 1 bar unter Eingangsdruck einstellen.

1. Absperrarmatur eingangsseitig schließen
2. Ausgangsseite druckentlasten (z.B. durch Wasser ablassen)
3. Manometer montieren (bei Standardausführung)
4. Absperrarmatur ausgangsseitig schließen
5. Schlitzschraube lösen
 - Schlitzschraube nicht entfernen
6. Druckfeder entspannen
 - Verstellgriff entgegen dem Uhrzeigersinn (-) drehen, bis er sich nicht mehr drehen lässt
7. Absperrarmatur eingangsseitig langsam öffnen.
8. Schlitzschraube wieder festziehen
9. Absperrarmatur ausgangsseitig langsam öffnen.

5.2 Rückspülen

Während des Rückspülens ist ein Eingangsdruck (dynamisch) von mindestens 1,5 bar erforderlich. Das Rückspülintervall ist abhängig vom Verschmutzungsgrad des Wassers. Gemäß DIN EN 806-5 sollte ein Rückspülen spätestens alle 6 Monate durchgeführt werden. Wir empfehlen alle 2 Monate ein Rückspülen durchzuführen. Zur bequemen und regelmäßigen Einhaltung des Rückspülintervalls empfehlen wir den Einbau der Rückspülautomatik Z11S.

i Auch während des Rückspülens kann gefiltertes Wasser entnommen werden.

5.2.1 Manuelles Rückspülen

Erfolgt die Rückspülwasserabführung nicht durch einen direkten Anschluss, so muss vor dem Rückspülen ein Auffanggefäß untergestellt werden.

1. Kugelhahn durch Drehen des Rückspülknopfs bis Anschlag öffnen
 - Markierungsbalken muss senkrecht stehen
 - Das patentierte Rückspülsystem startet
 - Bei Filtern mit Double Spin Technologie ist eine einfache visuelle Funktionskontrolle durch den sich drehenden roten Rotor möglich

2. Kugelhahn nach ca. 3 Sekunden wieder schließen. Vorgang drei Mal wiederholen
 - Wenn der Filter sehr stark verschmutzt ist, muss der Vorgang möglicherweise einige Male wiederholt werden

Mit Hilfe des Memory-Ringes kann der nächste Termin für die manuelle Rückspülung vorgemerkt werden.

Die Rückspülautomatik Z11S ist als Zubehör erhältlich. Die Automatik übernimmt zuverlässig das Rückspülen des Filters in einstellbaren Zeiträumen zwischen 4 Minuten und 3 Monaten.

6 Instandhaltung

i Nach DIN EN 806-5 sind Wasserarmaturen jährlich zu prüfen und instandzuhalten. Instandhaltungsarbeiten müssen durch ein Installationsunternehmen durchgeführt werden, es wird empfohlen einen Instandhaltungsvertrag mit einem Installationsunternehmen abzuschließen.

Entsprechend DIN EN 806-5 sind folgende Maßnahmen durchzuführen:

6.1 Inspektion

6.1.1 Druckminderer

1. Absperrarmatur ausgangsseitig schließen
2. Hinterdruck mit Druckmessgerät bei Nulldurchfluss kontrollieren
 - Wenn der Druck nur langsam ansteigt, ist das Ventil möglicherweise verschmutzt oder defekt. Führen Sie in diesem Fall eine Instandhaltung und Reinigung durch (Siehe 6.2 Instandhaltung)
3. Absperrarmatur ausgangsseitig langsam öffnen.

6.1.2 Filter

- Der Filter muss regelmäßig, spätestens alle 6 Monate, durch Rückspülen gereinigt werden (entspricht DIN EN 806-5)
- Herstellerempfehlung: mindestens alle 2 Monate
- Eine Nichtbeachtung kann zu Filterverstopfung führen. Druckabfall und sinkender Wasserdurchfluss sind die Folge
- Die Siebe des Filters sind aus nichtrostendem Stahl. Roter Belag infolge von Rost aus den Rohrleitungen hat keinen Einfluss auf Funktion und Filterwirkung



VORSICHT!

Sichtkontrolle des Kugelventils nicht vergessen. Bei Tropfenbildung auswechseln!

6.1.3 Rückflussverhinderer

1. Absperrarmatur eingangsseitig schließen
2. Prüfventil öffnen
 - Bis zur Druckentlastung wird etwas Wasser am Prüfventil ausfließen. Nach kurzer Zeit muss der Wasserausfluss aufhören. Tropft oder läuft das Wasser beständig weiter, so ist der Austausch des Rückflussverhinderers notwendig - siehe Wartung Rückflussverhinderer
3. Prüfventil wieder schließen
4. Absperrarmatur eingangsseitig langsam öffnen.

6.2 Instandhaltung



Bei Bedarf kann die Außenseite der Filterkombination gereinigt werden.
Zum Reinigen der Teile darf nur kaltes, klares Trinkwasser verwendet werden! Alle anderen Reinigungsmittel beschädigen die Kunststoffkomponenten!

6.2.1 Druckminderer

1. Absperrarmatur eingangsseitig schließen
2. Ausgangsseite druckentlasten (z.B. durch Wasser ablassen)
3. Absperrarmatur ausgangsseitig schließen
4. Schlitzschraube lösen
 - Schlitzschraube nicht entfernen



VORSICHT!

In der Federhaube befindet sich eine Druckfeder. Durch Herausspringen der Druckfeder kann es zu Verletzungen kommen.

- Stellen Sie sicher, dass die Druckfeder entspannt ist!
5. Druckfeder entspannen
 - Verstellgriff entgegen dem Uhrzeigersinn (-) drehen, bis er sich nicht mehr drehen lässt
 - Nicht zu tief hineindrehen!
 6. Federhaube abschrauben
 - Doppelringschlüssel ZR10K verwenden
 7. Gleitring herausnehmen
 8. Ventileinsatz mit Zange herausziehen
 9. Filtertasse und Führungsstück abschrauben
 - Doppelringschlüssel ZR10K verwenden
 10. Filtereinsatz entnehmen und durch einen neuen ersetzen!
 11. Nutring herausnehmen
 12. O-Ring auf Filtertasse stecken
 13. Filtertasse einschrauben und von Hand anziehen (ohne Werkzeug)
 14. Dichtscheibe, Düsenkante und Nutring auf einwandfreien Zustand überprüfen, falls erforderlich Ventileinsatz komplett wechseln

15. Montage in umgekehrter Reihenfolge



Membrane mit Finger eindrücken, dann Gleitring einlegen
Filtertasse einschrauben und von Hand anziehen (ohne Werkzeug)

16. Hinterdruck einstellen und Einstellskala justieren
17. Absperrarmatur eingangsseitig langsam öffnen.
18. Absperrarmatur ausgangsseitig langsam öffnen.

6.2.2 Filter

- Eine Nichtbeachtung kann zu Filterverstopfung führen. Druckabfall und sinkender Wasserdurchfluss sind die Folge
- Die Siebe des Filters sind aus nichtrostendem Stahl. Roter Belag infolge von Rost aus den Rohrleitungen hat keinen Einfluss auf Funktion und Filterwirkung



VORSICHT!

Sichtkontrolle des Kugelventils nicht vergessen.
Bei Tropfenbildung auswechseln!

6.2.3 Rückflussverhinderer

1. Absperrarmatur eingangsseitig schließen
2. Ausgangsseite druckentlasten (z.B. durch Wasser ablassen)
3. Absperrarmatur ausgangsseitig schließen
4. Rückflussverhinderer ersetzen
5. Absperrarmaturen ein- und ausgangsseitig langsam öffnen

6.3 Justierung der Einstellskala

Bei Demontage des Verstellgriffs geht die Justierung verloren. Eine Neujustierung ist mit Hilfe eines Manometers möglich.

1. Absperrarmatur eingangsseitig schließen
2. Ausgangsseite druckentlasten (z.B. durch Wasser ablassen)
3. Absperrarmatur ausgangsseitig schließen
4. Schlitzschraube lösen
 - Schlitzschraube nicht entfernen
5. Absperrarmatur eingangsseitig langsam öffnen.
6. Gewünschten Hinterdruck einstellen (z.B. 4 bar)
7. Skalenwert (z.B. 4) mit Markierung in Fenstermitte in Übereinstimmung bringen
8. Schlitzschraube wieder festziehen
9. Absperrarmatur ausgangsseitig langsam öffnen.

7 Entsorgung

Die örtlichen Vorschriften zur korrekten Abfallverwertung/-entsorgung beachten!

8 Fehlersuche

Problem	Ursache	Abhilfe
Wasseraustritt aus der Federhaube	Membrane im Ventileinsatz defekt	Ventileinsatz wechseln
Kein oder zu wenig Wasserdruck	Absperrarmaturen vor oder hinter Filter nicht vollständig geöffnet	Absperrarmaturen vollständig öffnen
	Druckminderer nicht auf gewünschten Hinterdruck eingestellt	Hinterdruck einstellen
	Filtersieb verschmutzt	Rückspülen
	Hauswasser Station nicht in Durchflussrichtung montiert	Filterkombination in Durchflussrichtung montieren (Pfeilrichtung auf Gehäuse beachten)
Eingestellter Hinterdruck bleibt nicht konstant	Filtersieb verschmutzt	Rückspülen
	Ventileinsatz, Dichtscheibe oder Düsenkante verschmutzt oder abgenutzt	Ventileinsatz wechseln
	Steigender Druck am Ausgang (z. B. in Kessel)	Rückschlagventil, Sicherheitsgruppe etc. überprüfen

9 Ersatzteile

Ersatzteile finden Sie unter homecomfort.resideo.com/europe

10 Zubehör

Zubehör finden Sie unter homecomfort.resideo.com/europe

1 Règles de sécurité

1. Suivez les instructions d'installation.
2. Utilisez le dispositif
 - Conformément à l'usage auquel il est destiné
 - Dans un bon état
 - En tenant dûment compte de la sécurité et des risques.
3. Notez que le dispositif est exclusivement réservé à une utilisation dans les applications décrites en détails dans les présentes instructions d'installation (Voir 2 Caractéristiques techniques). Toute autre utilisation sera considérée comme non conforme aux exigences et entraînera une annulation de la garantie.
4. Notez que seules les personnes autorisées sont habilitées à effectuer les travaux d'assemblage, de mise en service, de maintenance et de réglage.
5. Éliminez immédiatement tout dysfonctionnement susceptible d'entraver la sécurité.

2 Caractéristiques techniques

Fluides	
Milieu:	Eau potable
Raccords/tailles	
Tailles des raccords:	1/2" - 2"
Valeurs de pression	
Pression de service (dynamique):	1,5 bar
Pression amont max. avec bol filtre transparent:	16 bar
Pression amont max. avec bol filtre bronze rouge:	25 bar
Pression aval:	1,5 - 6 bar
Températures de fonctionnement	
Température de fonctionnement max. du fluide conforme à la norme EN 1567:	30 °C
Température de fonctionnement max. du fluide (10 bar/bol filtre en laiton):	70 °C
Spécifications	
Position d'installation:	À l'horizontale, avec le bol filtre vers le bas

Remarque: Le filtre est conçu pour les installations d'eau potable. Le filtre doit faire l'objet d'un test individuel en cas d'utilisation d'eau de traitement.

3 Options

Pour les options, visitez homecomfort.resideo.com/europe

MU1H-1101GE23 R0220

4 Assemblage

4.1 Consignes d'installation

- Effectuer l'installation sur une canalisation horizontale avec le bol filtre dirigé vers le bas
 - Cette position garantit une efficacité optimale du filtre
- Prévoir des soupapes d'arrêt à l'entrée
- Ces filtres sont des armatures qui requièrent une maintenance régulière
- Veillez à une bonne accessibilité
 - Lecture facile du manomètre
 - Constat facile du degré de contamination par le bol filtre transparent
 - Simplifie la maintenance et l'inspection
- La norme EN 806-2 recommande l'installation du filtre immédiatement après le compteur d'eau
- Afin d'éviter un débordement, il est recommandé d'installer un raccord d'eaux usées permanent aux dimensions professionnelles

4.2 Instructions d'assemblage



ATTENTION!

Dans le cas de raccordement avec douilles brasées, ne pas braser les douilles avec le filtre fin. Les températures élevées abîment les pièces internes fonctionnelles !
Souder d'abord les douilles ensuite enfichez le clapet s'aspiration livré puis montez la station d'eau domestique.



ATTENTION!

Lors du montage du clapet d'aspiration, respecter le sens du flux.

1. Purgez entièrement la tuyauterie
2. Montez la station d'eau domestique
 - Notez le sens du débit
 - Effectuez l'installation sans tension ni contraintes de flexion
3. Étanchéisez le manomètre
4. Définissez la pression aval

4.3 Évacuation de l'eau de rétro-lavage

L'eau de rétro-lavage doit être menée au canal de sorte qu'aucun blocage ne puisse se produire.

Pour cela il y a 3 possibilités :

1. Raccord direct :
 - Pièce de rapport DIN 50/70 de même que les tuyaux et siphons nécessaires (3 coudes 90°) en DN 70.
2. Ecoulement libre dans l'évacuation présente au fond de la cuve
3. Une évacuation dans un récipient ouvert

Taille du filtre	Quantité de rétro-lavage *
1/2" e 3/4"	12 litres
1" e 1 1/4"	15 litres
1 1/2" e 2"	18 litres

*pour 4 bar de pression d'entrée et 3 x 3 secondes durée de rétro-lavage

5 Démarrage

5.1 Réglage de la pression de sortie

i Régler la pression de sortie au moins 1 bar en dessous de la pression d'entrée.

1. Fermer la vanne d'isolement côté entrée et sortie
2. Relâcher la pression côté entrée (p. ex. par le robinet à eau)
3. Monter le manomètre (sur les modèles standard)
4. Fermer le robinet d'arrêt à la sortie
5. Desserrer la vis à fente
 - Ne pas retirer la vis à fente
6. Relâcher la tension dans le ressort de pression
 - Tournez la poignée de réglage dans le sens inverse des aiguilles d'une montre (-) jusqu'à ce qu'elle ne bouge plus
7. Ouvrir lentement la vanne d'arrêt à l'entrée
8. Resserrer la vis à fente
9. Ouvrir lentement la vanne d'arrêt à la sortie

5.2 Rétro-lavage

Une pression amont minimale (dynamique) de 1,5 bars est requise pendant le rétro-lavage. L'intervalle de rétro-lavage dépend du degré d'encrassement de l'eau. Un rétro-lavage doit avoir lieu au moins tous les 6 mois, en conformité avec EN 806-5. Notre recommandation au moins tous les 2 mois! Pour respecter facilement un intervalle de rétro-lavage régulier, il est recommandé d'installer le dispositif automatique de rétro-lavage Z11S.

i L'eau filtrée peut aussi être vidée pendant le rétro-lavage.

5.2.1 Rétro-lavage manuel

Si l'élimination de l'eau du rétro-lavage ne pas lieu par un raccord direct, alors un récipient de retenue doit être placé avant le rétro-lavage.

1. Ouvrir le robinet en tournant le bouton de rétro-lavage jusqu'à la butée
 - La marque doit être verticale
 - Le système de rétro-lavage breveté démarre
 - Pour les filtres avec la technologie de Double Spin, un contrôle simple visuel est possible à travers le rotor rotatif rouge

2. Fermer le robinet après env. 3 secondes. Répéter le procédé trois fois
 - En cas d'encrassement extrême du filtre, il peut être nécessaire de répéter la procédure plusieurs fois

À l'aide d'un memory-ring, le prochain délai peut être signalé pour le prochain rétro-lavage manuel.

L'automatique de rétro-lavage Z11S est disponible comme accessoire. L'automatique prend en charge le rétro-lavage du filtre fiablement à intervalles définis entre 4 minutes et 3 mois.

6 Maintenance

i Conformément à EN 806-5 les raccords d'eau doivent être inspectées et entretenues une fois par an.

Les travaux de maintenance doivent être réalisés par une société d'installation, nous recommandons de signer un contrat de maintenance planifiée avec une société d'installation.

Les mesures ci-après doivent être effectuées conformément à EN 806-5 :

6.1 Inspection

6.1.1 Décompresseur

1. Fermer le robinet d'arrêt à la sortie
2. Vérifiez la pression aval à l'aide d'un pressiomètre lorsqu'aucun débit n'est constaté
 - Si la pression augmente lentement, il se peut que la vanne soit encrassée ou défectueuse. Dans ce cas, effectuez un entretien et un nettoyage (voir 6.2 Maintenance)
3. Ouvrir lentement la vanne d'arrêt à la sortie

6.1.2 Filtre

- Le filtre doit être rétro-lavé régulièrement, au plus tard tous les 6 mois. (conformément à EN 806-5) Notre recommandation au moins tous les 2 mois!
- le non-respect peut provoquer un engorgement du filtre. Une chute de pression et une diminution du débit de l'eau en sont les conséquences.
- Les tamis du filtre sont en inox. Une couche rouge de rouille provenant des conduites n'a pas d'influence sur la fonction et l'effet du filtre



ATTENTION!

Ne pas oublier le contrôle visuel du clapet à bille. Remplacez-le s'il goutte!

6.1.3 Clapet anti-retour

1. Fermer la vanne d'isolement côté entrée et sortie
2. Ouvrir le clapet de contrôle
 - Jusqu'à la décompression, un peu d'eau s'écoule de la valve de contrôle. L'écoulement d'eau doit s'arrêter après quelques instants. Si l'eau goutte ou continue à couler, alors il convient de remplacer le clapet d'aspiration - voir maintenance du clapet d'aspiration
3. Refermer la valve de contrôle
4. Ouvrir lentement la vanne d'arrêt à l'entrée

6.2 Maintenance

 Si nécessaire, la surface extérieure du combinaison de filtres peut être nettoyée. Pour nettoyer les surfaces, utiliser uniquement de l'eau potable froide et claire! Tout autre nettoyant peut endommager les composants en plastique!

6.2.1 Décompresseur

1. Fermer la vanne d'isolement côté entrée et sortie
2. Relâcher la pression côté entrée (p. ex. par le robinet à eau)
3. Fermer le robinet d'arrêt à la sortie
4. Desserrer la vis à fente
 - Ne pas retirer la vis à fente



ATTENTION!

Un ressort sous tension se trouve dans la chape du ressort. Risque de blessures si les ressorts de pression viennent à sauter.

- S'assurer que les ressorts de pression sont bien détendus!
5. Relâcher la tension dans le ressort de pression
 - Tournez la poignée de réglage dans le sens inverse des aiguilles d'une montre (-) jusqu'à ce qu'elle ne bouge plus
 - Ne pas trop la tourner !
 6. Dévissez la chape à ressort
 - Utiliser la clé polygonale double à cliquet ZR10K
 7. Enlever la bague
 8. Enlevez la cartouche de vanne à l'aide d'une pince
 9. Dévisser le bol filtre et la pièce de guidage
 - Utiliser la clé polygonale double à cliquet ZR10K
 10. Retirez l'ancien filtre et remplacez-le par un neuf!
 11. Retirer le joint à lèvres en U
 12. Enfoncer l'anneau torique sur le pot de tamisage
 13. Vissez à fond la cuve du filtre (sans outil)
 14. Vérifier l'état de la bague d'étanchéité, de la portée de clapet et du joint à lèvres, si nécessaire remplacer tout l'ensemble garniture de soupape
 15. Procédez à l'assemblage dans l'ordre inverse



Effectuez une pression sur la membrane avant d'insérer la bague d'étanchéité
Vissez à fond la cuve du filtre (sans outil)

16. Réglé la pression aval et calibré l'échelle de réglage
17. Ouvrir lentement la vanne d'arrêt à l'entrée
18. Ouvrir lentement la vanne d'arrêt à la sortie

6.2.2 Filtre

- le non-respect peut provoquer un engorgement du filtre. Une chute de pression et une diminution du débit de l'eau en sont les conséquences.
- Les tamis du filtre sont en inox. Une couche rouge de rouille provenant des conduites n'a pas d'influence sur la fonction et l'effet du filtre



ATTENTION!

Ne pas oublier le contrôle visuel du clapet à bille.
Remplacez-le s'il goutte !

6.2.3 Clapet anti-retour

1. Fermer la vanne d'isolement côté entrée et sortie
2. Relâcher la pression côté entrée (p. ex. par le robinet à eau)
3. Fermer le robinet d'arrêt à la sortie
4. Remplacer le clapet anti-retour
5. Ouvrir lentement le robinet de fermeture du entrée et sortie

6.3 Calibrage de l'échelle de réglage

Au démontage du bouton de réglage le calibrage est perdu. Il est possible de recalibrer à l'aide d'un manomètre

1. Fermer la vanne d'isolement côté entrée et sortie
2. Relâcher la pression côté entrée (p. ex. par le robinet à eau)
3. Fermer le robinet d'arrêt à la sortie
4. Desserrer la vis à fente
 - Ne pas retirer la vis à fente
5. Ouvrir lentement la vanne d'arrêt à l'entrée
6. Régler la pression à la valeur souhaitée (p.e. 4 bar)
7. Faire correspondre la valeur de l'échelle avec le point de repère au milieu de la fenêtre
8. Resserrer la vis à fente
9. Ouvrir lentement la vanne d'arrêt à la sortie

7 Mise au rebut

Observez les exigences locales en matière de recyclage / d'élimination conforme des déchets!

8 Dépannage

Problème	Cause	Solution
De l'eau s'écoule de la chape à ressort	La membrane dans la cartouche de vanne est défectueuse	Remplacez la cartouche de vanne
Pression d'eau trop faible ou inexistante	Les vannes d'arrêt en amont ou en aval du filtre ne sont pas complètement ouvertes	Ouvrir complètement les vannes d'arrêt
	Le réducteur de pression ne présente pas la pression aval souhaitée	Définissez la pression aval
	Tamis de filtre sale	Rétro-lavage
La pression aval définie ne reste pas constante	La station d'eau domestique n'est pas montée dans le sens d'écoulement du flux	Monter le jeu de filtres dans le sens du débit (respecter le sens de la flèche sur le boîtier)
	Tamis de filtre sale	Rétro-lavage
	La cartouche de vanne, le joint à lèvres ou le bord de buse sont contaminés ou usés	Remplacez la cartouche de vanne
	Pression montante à la sortie (p. ex. dans le chauffe-eau)	Vérifiez le clapet anti-retour, le groupe de sécurité etc.

9 Pièces de rechange

Pour les pièces de rechange, visitez homecomfort.resideo.com/europe

10 Accessoires

Pour les accessoires, visitez homecomfort.resideo.com/europe

1 Avvertenze di sicurezza

1. Rispettare le istruzioni di installazione.
2. Utilizzare l'apparecchio
 - secondo la destinazione d'uso
 - solo se integro
 - in modo sicuro e consapevoli dei pericoli connessi.
3. Si prega di considerare che l'apparecchio è realizzato esclusivamente per gli impieghi riportati nelle presenti istruzioni (Vedere 2 Dati tecnici). Un uso differente da quello previsto è da considerarsi non conforme ai requisiti e annullerebbe la garanzia.
4. Osservare che tutti i lavori di montaggio, di messa in funzione, di manutenzione e di regolazione devono essere eseguiti soltanto da personale autorizzato.
5. I guasti che potrebbero compromettere la sicurezza devono essere risolti immediatamente.

2 Dati tecnici

Fluidi	
Fluido:	Acqua potabile
Attacchi/dimensioni	
Dimensioni dell'attacco:	1/2" - 2"
Valori di pressione	
Pressione di esercizio (dinamico):	1,5 bar
Max. pressione di ingresso con tazza del filtro trasparente:	16 bar
Max. pressione di ingresso con tazza del filtro bronzo:	25 bar
Pressione a valle:	1,5 - 6 bar
Temperature di esercizio	
Max. temperatura di esercizio fluido ai sensi delle norme EN 1567:	30 °C
Max. temperatura di esercizio fluido (10 bar/tazza del filtro in ottone):	70 °C
Specifiche	
Posizione di installazione:	Orizzontale con tazza del filtro verso il basso

Nota: L'apparecchio è stato progettato per l'impiego con acqua potabile. L'impiego nelle acque di processo va verificato nel caso singolo.

3 Opzioni

Per gli opzioni, visita homecomfort.resideo.com/europe

4 Montaggio

4.1 Istruzioni di installazione

- Installazione nella tubazione orizzontale con tazza del filtro verso il basso
 - In questa posizione di installazione viene garantito un effetto filtrante ottimale
- Montare valvola di chiusura sul lato di ingresso
- Questi filtri sono indotti che necessitano una manutenzione regolare
- Garantire una buona accessibilità
 - Manometro facilmente leggibile
 - Grado di contaminazione facilmente visibile grazie alla tazza del filtro trasparente
 - Facilita la manutenzione e l'ispezione
- In relazione a EN 806-2, si consiglia di installare il filtro immediatamente dopo il contatore dell'acqua
- Per evitare allagamenti, si consiglia di predisporre un attacco per le acque reflue permanente e in modo professionale

4.2 Istruzioni di montaggio



ATTENZIONE!

In caso di raccordi a saldare, non saldare il cappuccio insieme al filtro a maglia fine. Le alte temperature possono distruggere parti interne importanti per il funzionamento!

Dapprima saldare le boccole, poi inserire il dispositivo anti-riflusso accluso e solo in seguito montare la stazione di rifornimento per l'acqua domestica.



ATTENZIONE!

Durante il montaggio del dispositivo antiritorno rispettare la direzione del flusso.

1. Sciacquare bene la tubazione
2. Montare la stazione di rifornimento per l'acqua domestica
 - Rispettare la direzione del flusso
 - Montare senza tensione o sforzo di piegatura
3. Chiudere il raccordo del manometro
4. Regolare la pressione a valle

4.3 Scarico dell'acqua di lavaggio in controcorrente

L'acqua di lavaggio in controcorrente dovrà essere diretta verso il canale di scarico, facendo in modo che non si formi ristagno.

A tale scopo ci sono 3 possibilità:

1. Collegamento diretto
 - Manicotto DN 50/70 nonché la tubazione necessaria e un sifone (3 gomiti 90°) di DN 70.
2. Scarico libero nella colonna di scarico esistente
3. Scarico in contenitore aperto

Grandezza filtro	Portata lavaggio*
1/2" e 3/4"	12 litri
1" e 1 1/4"	15 litri
1 1/2" e 2"	18 litri

*con una pressione a monte di 4 bar ed una durata di lavaggio di 3 x 3 secondi

5 Messa in servizio

5.1 Regolazione della pressione a valle

i Regolare la pressione di uscita circa 1 bar al di sotto della pressione d'ingresso.

1. Chiudere il raccordo di blocco sul lato di ingresso
2. Depressurizzare il lato di uscita (per es. tramite il rubinetto dell'acqua).
3. Montare il manometro (con esecuzione standard)
4. Chiudere il raccordo di blocco sull'uscita
5. Allentare la vite con intaglio.
 - Non rimuovere la vite con testa a intaglio
6. Allentare la molla a pressione
 - Girare la manopola di regolazione in senso antiorario (-) fino alla battuta
7. Aprire lentamente la valvola di intercettazione sull'entrata
8. Serrare nuovamente la vite con testa a intaglio
9. Aprire lentamente la valvola di intercettazione sull'uscita

5.2 Lavaggio in controcorrente

Durante il lavaggio in controcorrente, è necessaria una pressione a monte (dinamico) di almeno 1,5 bar. La frequenza del lavaggio in controcorrente dipende dal grado di inquinamento dell'acqua. In conformità alla norma EN 806-5 si deve eseguire un lavaggio in controcorrente al più tardi ogni 6 mesi. La nostra raccomandazione almeno ogni 2 mesi. Per rispettare in maniera pratica e regolare l'intervallo di lavaggio di controcorrente si consiglia l'installazione di un attuatore per il lavaggio in controcorrente Z11S.

i Anche durante il lavaggio in controcorrente si può prelevare acqua filtrata.

5.2.1 Lavaggio in controcorrente manuale

Se lo scarico dell'acqua di lavaggio in controcorrente non avviene attraverso un collegamento diretto, prima del lavaggio si deve mettere un recipiente di raccolta sotto l'attacco di scarico.

1. Aprire il rubinetto a sfera girando la manopola per il lavaggio in controcorrente fino all'arresto
 - Il segno di riferimento deve trovarsi in posizione verticale
 - Il sistema brevettato di lavaggio in controcorrente si avvia
 - Se si filtra utilizzando la tecnologia Double Spin, è possibile un controllo visivo facile di funzionamento attraverso il rotore rosso che gira
2. Richiudere il rubinetto a sfera dopo ca. 3 secondi. Ripetere il procedimento per tre volte
 - Con un filtro molto intasato, potrebbe essere necessario ripetere il procedimento più volte

Utilizzando l'anello di memoria, è possibile annotare il prossimo lavaggio in controcorrente manuale. Il dispositivo automatico per il lavaggio in controcorrente Z11S è disponibile come accessorio. Il dispositivo automatico esegue in modo affidabile il lavaggio del filtro secondo intervalli regolabili tra 4 minuti e 3 mesi.

6 Manutenzione

i Stando ai requisiti posti dalle norme DIN EN 806-5 apparecchi per l'acqua vanno controllate e sottoposte a manutenzione una volta l'anno.

I lavori di manutenzione devono essere eseguiti da un'azienda di installazione, consigliamo di stipulare un contratto di manutenzione con un'azienda di installazione.

In conformità alla norma EN 806-5, è necessario eseguire le seguenti operazioni:

6.1 Ispezione

6.1.1 Valvole di riduzione della pressione

1. Chiudere il raccordo di blocco sull'uscita
2. Controllare la pressione a valle con il manometro della pressione a portata zero
 - Se la pressione aumenta lentamente, è possibile che il raccordo sia intasato o difettoso. Eseguire in questo caso una manutenzione e una pulizia (Vedere 6.2 Manutenzione)
3. Aprire lentamente la valvola di intercettazione sull'uscita

6.1.2 Filtro

- Il filtro deve essere pulito regolarmente, almeno ogni 6 mesi. (conformemente a EN 806-5)
La nostra raccomandazione almeno ogni 2 mesi
- L'inosservanza potrebbe provocare l'intasamento del filtro, avendo come conseguenze una caduta di pressione e un flusso ridotto.
- I setacci del filtro sono di acciaio inossidabile. Il deposito rosso causato dalla ruggine, proveniente dalle tubazioni, non influisce in alcun modo sul funzionamento e sull'effetto filtrante



ATTENZIONE!

Non dimenticare di eseguire un controllo visivo della valvola sferica. Sostituirla se si formano delle gocce!

6.1.3 Valvola di ritegno

1. Chiudere il raccordo di blocco sul lato di ingresso
2. Richiudere la valvola di controllo
 - Fino al momento della depressurizzazione, uscirà un po' di acqua dalla valvola di controllo. Dopo breve tempo la perdita deve interrompersi. Se l'acqua continua a gocciolare o a scorrere, allora è necessario sostituire il dispositivo anti-riflusso - si veda manutenzione dispositivo anti-riflusso
3. Richiudere la valvola di controllo
4. Aprire lentamente la valvola di intercettazione sull'entrata

6.2 Manutenzione



All'occorrenza, è possibile pulire la superficie esterna della combinazione di filtri.

Per pulire i pezzi utilizzare solo acqua potabile fredda e pulita! Qualsiasi altro detergente provoca danni ai componenti in plastica!

6.2.1 Valvole di riduzione della pressione

1. Chiudere il raccordo di blocco sul lato di ingresso
2. Depressurizzare il lato di uscita (per es. tramite il rubinetto dell'acqua).
3. Chiudere il raccordo di blocco sull'uscita
4. Allentare la vite con intaglio.
 - Non rimuovere la vite con testa a intaglio



ATTENZIONE!

Nella calotta a molla si trova una molla a pressione. Se la molla a pressione salta fuori può causare lesioni.

- Assicurarsi che la molla a pressione non sia tesa!

5. Allentare la molla a pressione
 - Girare la manopola di regolazione in senso antiorario (-) fino alla battuta
 - Non avvitare troppo!
6. Svitare l'alloggiamento della molla
 - Utilizzare la chiave fissa doppia ZR10K
7. Estrarre l'anello di scorrimento
8. Estrarre l'insero della valvola con una pinza
9. Svitare la tazza del filtro e il pezzo di guida
 - Utilizzare la chiave fissa doppia ZR10K
10. Rimuovere il vecchio inserto del filtro e sostituirlo con uno nuovo!
11. Estrarre l'anello scanalato
12. Mettere l'anello circolare sulla tazza a vaglio
13. Avvitare manualmente (senza attrezzi) la tazza del filtro
14. Controllare se la guarnizione di tenuta, l'orlo dell'ugello e l'anello scanalato si trovano in condizione perfetta, eventualmente, se necessario, sostituire l'insero della valvola completo
15. Rimontare nell'ordine inverso



Premere la membrana con il dito, poi inserire l'anello di scorrimento

Avvitare manualmente (senza attrezzi) la tazza del filtro

16. Impostare la pressione posteriore e registrare la scala graduata di regolazione
17. Aprire lentamente la valvola di intercettazione sull'entrata
18. Aprire lentamente la valvola di intercettazione sull'uscita

6.2.2 Filtro

- L'inosservanza potrebbe provocare l'intasamento del filtro, avendo come conseguenze una caduta di pressione e un flusso ridotto.
- I setacci del filtro sono di acciaio inossidabile. Il deposito rosso causato dalla ruggine, proveniente dalle tubazioni, non influisce in alcun modo sul funzionamento e sull'effetto filtrante



ATTENZIONE!

Non dimenticare di eseguire un controllo visivo della valvola sferica. Sostituirla se si formano delle gocce!

6.2.3 Valvola di ritegno

1. Chiudere il raccordo di blocco sul lato di ingresso
2. Depressurizzare il lato di uscita (per es. tramite il rubinetto dell'acqua).
3. Chiudere il raccordo di blocco sull'uscita
4. Sostituire l'impeditore di riflusso
5. Aprire lentamente i raccordi di chiusura sul lato di ingresso e di uscita

6.3 Taratura scala di regolazione

In caso di smontaggio dell'impugnatura di regolazione la regolazione andrà persa. Una nuova regolazione è possibile con l'ausilio di un manometro.

1. Chiudere il raccordo di blocco sul lato di ingresso
2. Depressurizzare il lato di uscita (per es. tramite il rubinetto dell'acqua).
3. Chiudere il raccordo di blocco sull'uscita
4. Allentare la vite con intaglio.
 - Non rimuovere la vite con testa a intaglio
5. Aprire lentamente la valvola di intercettazione sull'entrata

6. Registrare la pressione a valle desiderata (per es. 4 bar)
7. Fare in modo che il valore della scala (per es. 4) coincida con il segno di riferimento al centro della finestra
8. Serrare nuovamente la vite con testa a intaglio
9. Aprire lentamente la valvola di intercettazione sull'uscita

7 Smaltimento

Rispettare le norme locali relative al corretto riciclaggio o smaltimento di rifiuti!

8 Risoluzione problemi

Problema	Causa	Risoluzione
L'acqua fuoriesce dall'alloggiamento della molla	La membrana nell'insero della valvola è difettosa	Insero valvola sostitutivo
Pressione dell'acqua troppo bassa o assente	Le valvole di intercettazione a monte o a valle dal filtro non sono completamente aperte	Aprire completamente le valvole di intercettazione
	Il riduttore di pressione non è impostato alla pressione a valle desiderata	Regolare la pressione a valle
	Setaccio del filtro intasato	Lavaggio in controcorrente
	La stazione di rifornimento per l'acqua domestica non è montata in direzione del flusso	Montare la combinazione di filtri nella direzione di flusso (attenersi alla direzione della freccia sul corpo)
L'impostazione della pressione a valle non rimane costante	Setaccio del filtro intasato	Lavaggio in controcorrente
	L'insero della valvola, la rondella di tenuta o il bordo dell'ugello sono sporchi o logori	Insero valvola sostitutivo
	Pressione in aumento sull'uscita (es. nella caldaia)	Controllare la valvola di non ritorno, il gruppo di sicurezza, ecc.

9 Pezzi di ricambio

Per gli pezzi di ricambio, visita homecomfort.resideo.com/europe

10 Accessori

Per gli accessori, visita homecomfort.resideo.com/europe

1 Veiligheidsrichtlijnen

- Houd de installatiehandleiding aan.
- Gebruik de apparatuur
 - waarvoor het is bedoeld
 - in goede conditie
 - met aandacht voor de veiligheid en risico's.
- Houd er rekening mee dat de apparatuur exclusief is bedoeld voor de applicaties zoals beschreven in deze installatiehandleiding (zie 2 Technische Data). Elk ander gebruik wordt gezien als gebruik niet conform de bedoeling en doet de garantie komen te vervallen.
- De montage, de inbedrijfstelling, het onderhoud en de instelling mogen alleen door geautoriseerd personeel worden uitgevoerd.
- Storingen die de veiligheid kunnen beïnvloeden dienen direct te worden opgelost.

2 Technische Data

Media	
Standaard medium:	Drinkwater
Aansluitingen/afmetingen	
Aansluitmaten:	1 1/2" - 2"
Drukwaarden	
Bedrijfsdruk (dynamisch):	1,5 bar
Max. inlaatdruk met transparant filterhuis:	16 bar
Max. inlaatdruk met rood messing filterhuis:	25 bar
Uitgangsdruk:	1,5 - 6 bar
Bedrijfstemperatuur	
Max. bedrijfstemperatuur medium volgens EN 1567:	30 °C
Max. bedrijfstemperatuur medium (10 bar/ messing filterhuis):	70 °C
Specificaties	
Installatie positie:	Horizontaal met filterhuis naar beneden

Wenk: Het filter is ontwikkeld voor drinkwaterinstallaties. In geval van een bedrijfswatertoepassing, moet het filter van geval tot geval op geschiktheid worden gecontroleerd.

3 Opties

Voor opties bezoek homecomfort.resideo.com/europe

4 Montage

4.1 Installatie Richtlijnen

- Installeer in horizontaal leidingwerk met filterhuis naar beneden gericht
 - Deze positie waarborgt een optimale filterwerking
- Installeren afsluiters op inlaat sluiten
- Deze filters zijn armaturen waarvoor regelmatig onderhoud nodig is
- Waarborg een goede toegankelijkheid
 - Drukmeter kan goed worden afgelezen
 - De mate van vervuiling kan goed worden waargenomen met een schoon filterhuis
 - Gemakkelijker onderhoud en inspectie
- Conform EN 806-2 wordt geadviseerd het filter direct na de watermeter te installeren
- Teneinde overstroming te voorkomen, wordt geadviseerd voor een permanente, professioneel gedimensioneerde afvalwateraansluiting te zorgen

4.2 Montage-instructies



VOORZICHTIG!

Bij aansluiting soldeermoffen moffen niet samen met fijnfilter solderen. Hoge temperaturen vernielen voor de functie belangrijke inwendige onderdelen! Eerst de moffen solderen, daarna de meegeleverde terugstroomverhinderaar erin steken en pas dan het station voor huishoudelijk water inbouwen.



VOORZICHTIG!

Bij montage van de terugstroomverhinderaar rekening houden met de doorstroomrichting.

1. Spoel het leidingwerk grondig door
2. Station voor huishoudelijk water inbouwen
 - Markeer de doorstroomrichting
 - Installeer zonder trek- of buigkrachten
3. Manometer indichten
4. Stel de uitlaatdruk in

4.3 Terugspoelwaterafvoer

Het terugspoelwater moet zo naar het afvoerkanaal worden geleid, dat er geen opstuwung kan ontstaan.

Daarvoor zijn er 3 mogelijkheden:

1. Directe aansluiting:
 - Overgangsstuk DN 50/70 en vereiste buizen en sifon (3 bochtstukken 90°) in DN 70.
2. Afvoer vrij naar bestaand afvoerputje
3. Afvoer in open reservoir.

Filtergrootte	Terugspoelhoeveelheid*
1/2" en 3/4"	12 liter
1" en 1 1/4"	15 liter
1 1/2" en 2"	18 liter

*bij 4 bar inlaatdruk en 3 x 3 seconden terugspoelduur

5 Opstarten

5.1 Uitlaatdruk instellen

 Stel de uitlaatdruk in op min. 1 bar onder de inlaatdruk.

1. Afsluiters op inlaat sluiten
2. Laat de druk af aan de uitlaatzijde (bijvoorbeeld via een waterkraan)
3. Manometer monteren (bij standaarduitvoering)
4. Afsluiters op uitlaat sluiten
5. Sleufschroef losdraaien.
 - Verwijder de sleufschroef niet
6. Verlaag de spanning in de drukveer
 - Draai de afstelhendel linksom (-) totdat deze niet meer beweegt
7. Afsluitstuk ingangskant langzaam openen
8. Draai de sleufschroef weer vast
9. Afsluiter aan de uitgang traag openen

5.2 Terugspoelen

Gedurende het terugspoelen is een inlaatdruk van tenminste (dynamisch) 1,5 bar vereist. Het terugspoelinterval hangt af van de vervuilingsgraad van het water. Ten laatste om de 6 maanden moet overeenkomstig EN 806-5 een terugspoeling worden uitgevoerd. Onze aanbeveling ten minste om de 2 maanden! Om een geschikte en regelmatige binding van het terugspoelinterval te waarborgen, adviseren wij om een automatisch terugspoelsysteem te installeren Z11S.

 Ook tijdens het terugspoelen kan er gefilterd water worden afgetapt.

5.2.1 Manueel terugspoelen

Als de terugspoelwaterafvoer niet gebeurt via een directe aansluiting, dan moet er vóór het terugspoelen een opvangbak onder worden gezet.

1. Kogelkraan door de terugspoelknop te draaien openen tot aan de aanslag
 - Markeringsbalk moet verticaal staan
 - Het gepatenteerde terugspoelsysteem start
 - Bij filters met Double Spin technologie is een eenvoudige visuele functiecontrole door de zich draaiende rotor mogelijk

2. Kogelkraan na ca. 3 seconden weer sluiten. Procedure drie keer herhalen
 - Wanneer het filter extreem vuil is, de procedure kan enkele keren herhaald moeten worden

Met behulp van de Memory-Ring kan de volgende termijn voor de manuele terugspoeling genoteerd worden. De terugspoelautomatiek Z11S is verkrijgbaar als toebehoren. De automatiek zorgt betrouwbaar voor het terugspoelen van het filter in instelbare intervallen tussen 4 minuten en 3 maanden.

6 Onderhoud

 Om te voldoen aan EN 806-5 moeten spaninrichtingen jaarlijks gecontroleerd en onderhouden worden. De onderhoudswerkzaamheden moeten door een installatiebedrijf worden uitgevoerd, wij adviseren een preventief onderhoudscontract af te sluiten met een installateur.

Conform EN 806-5 moeten de volgende maatregelen worden genomen:

6.1 Inspectie

6.1.1 Drukreduceerklep

1. Afsluiters op uitlaat sluiten
2. Controleer de uitlaatdruk met een drukmeter bij stilstaande doorstroming
 - Wanneer de druk langzaam toeneemt, kan de klep vuil of defect zijn. Voer in dat geval onderhoud en reiniging uit (Zie 6.2 Onderhoud)
3. Afsluiter aan de uitgang traag openen

6.1.2 Filter

- Het filter moet regelmatig worden gereinigd bij terugspoelen, min. om de 6 maanden (volgens EN 806-5)
Onze aanbeveling ten minste om de 2 maanden!
- Als dit niet gebeurt, dan kan het filter verstopt raken. Drukval en dalende waterdoorstroming zijn het gevolg
- De zeven van het filter zijn van roestvrij staal. Rode bedekking als gevolg van roest uit de buisleidingen heeft geen invloed op functie en filterwerking



VOORZICHTIG!

Zichtcontrole van de kogelklep niet vergeten. Bij druppelvorming vervangen!

6.1.3 Keerklep

1. Afsluiters op inlaat sluiten
2. Controleklep openen
 - Totdat de druk wordt vrijgegeven, kan er wat water uit de testklep lopen. Na een korte periode dient de waterstroom te stoppen. Als het water echter blijft stromen of druppelen, moet de keerklep worden vervangen, zie onderhoofd keerklep
3. Controleklep weer sluiten
4. Afsluitstukingangskant langzaam openen

6.2 Onderhoud



Indien nodig kan de buitenkant van het oppervlak van het filter combinatie worden gereinigd. Gebruik alleen koud, schoon drinkwater om de oppervlakken te reinigen! Andere reinigingsmiddelen veroorzaken schade aan de kunststof componenten!

6.2.1 Drukreduceerklep

1. Afsluiters op inlaat sluiten
2. Laat de druk af aan de uitlaatzijde (bijvoorbeeld via een waterkraan)
3. Afsluiters op uitlaat sluiten
4. Sleufschroef losdraaien.
 - Verwijder de sleufschroef niet



VOORZICHTIG!

In de veerkap bevindt zich een drukveer. Als de drukveer eruit springt, dan kan dit verwondingen tot gevolg hebben.

- Waarborg dat de spanning in de drukveer wordt verlaagd!
5. Verlaag de spanning in de drukveer
 - Draai de afstelhendel linksom (-) totdat deze niet meer beweegt
 - Draai de hendel niet te ver door!
 6. Schroef de veerkap los
 - Gebruik een dubbele ringsleutel ZR10K
 7. Glijring eruit nemen
 8. Verwijder de klepeenheid met een tang
 9. Draai het filterhuis los en geleidingsstuk
 - Gebruik een dubbele ringsleutel ZR10K
 10. Verwijder oude filterinzet en vervang door een nieuwe!
 11. Gleufring eruit nemen
 12. O-ring op de zeefbeker steken
 13. Filterbeker handvast (zonder gereedschap) erin schroeven.
 14. Dichtschijf, mondstukrand en gleufring controleren op onbeschadigde toestand, indien vereist het klepelement compleet vervangen
 15. Montage in omgekeerde volgorde



Druk het membraan in met de vinger voordat de sleepring wordt geplaatst
Filterbeker handvast (zonder gereedschap) erin schroeven.

16. Achterdruk instellen en afstelling instelschaal
17. Afsluitstukingangskant langzaam openen
18. Afsluiter aan de uitgang traag openen

6.2.2 Filter

- Als dit niet gebeurt, dan kan het filter verstopt raken. Drukval en dalende waterdoorstroming zijn het gevolg
- De zeven van het filter zijn van roestvrij staal. Rode bedekking als gevolg van roest uit de buisleidingen heeft geen invloed op functie en filterwerking



VOORZICHTIG!

Zichtcontrole van de kogelklep niet vergeten. Bij druppelvorming vervangen!

6.2.3 Keerklep

1. Afsluiters op inlaat sluiten
2. Laat de druk af aan de uitlaatzijde (bijvoorbeeld via een waterkraan)
3. Afsluiters op uitlaat sluiten
4. Keerklep vervangen
5. Zet langzaam de afsluiters op de inlaat en uitlaat open

6.3 Afstelling instelschaal

Bij demontage van de instelbare greep gaat de afstelling verloren. Een hernieuwde afstelling is met behulp van een manometer mogelijk.

1. Afsluiters op inlaat sluiten
2. Laat de druk af aan de uitlaatzijde (bijvoorbeeld via een waterkraan)
3. Afsluiters op uitlaat sluiten
4. Sleufschroef losdraaien.
 - Verwijder de sleufschroef niet
5. Afsluitstukingangskant langzaam openen
6. Gewenste achterdruk instellen (b.v. 4 bar)
7. Schaalwaarde (b.v. 4) in overeenstemming brengen met de markering in het midden van het venster
8. Draai de sleufschroef weer vast
9. Afsluiter aan de uitgang traag openen

7 Afvoeren

Houd de lokale regelgeving aan betreffende recycling/afvalverwerking!

8 Probleemoplossing

Probleem	Oorzaak	Oplossing
Water ontsnapt uit de veerkap	Membraan in klepeenheid is defect	Vervang klepeenheid
Te lage of geen waterdruk	Afsluitkleppen voor of achter het filter niet helemaal geopend	Afsluitkleppen volledig openen
	Drukreduceerklep is niet ingesteld op de gewenste uitlaatdruk	Stel de uitlaatdruk in
	Filterzeef vervuild	Terugspoelen
De ingestelde uitlaatdruk blijft niet constant	Station voor huishoudelijk water niet gemonteerd in doorstroomrichting	Filtercombinatie in doorstroomrichting monteren (pijlrichting op behuizing in acht nemen)
	Filterzeef vervuild	Terugspoelen
	Klepeenheid, afdichtring of mondstukrand is vervuild of versleten	Vervang klepeenheid
De ingestelde uitlaatdruk blijft niet constant	Speldruk op uitlaat (bijvoorbeeld in boiler)	Controleer terugslagklep, veiligheidsgroep enz.

9 Reservedelen

Voor reservedelen bezoek homecomfort.resideo.com/Europe

10 Accessoires

Voor accessoires bezoek homecomfort.resideo.com/europe

1 Directivas de seguridad

1. Siga las instrucciones de instalación.
2. Utilice el aparato
 - según su uso previsto
 - en buen estado
 - teniendo en cuenta la seguridad y el riesgo de peligro.
3. Tenga en cuenta que el aparato únicamente se ha previsto para el uso en las aplicaciones detalladas en estas instrucciones de instalación (Ver 2 Datos técnicos). Cualquier otro uso se considerará que no cumple los requisitos y provocará la extinción de la garantía.
4. Tenga en cuenta que los trabajos de montaje, puesta en servicio, asistencia técnica y ajuste solo pueden ser realizados por personas autorizadas.
5. Corrija inmediatamente cualquier funcionamiento incorrecto que pueda afectar a la seguridad.

2 Datos técnicos

Medios	
Medio:	Agua potable
Conexiones/tamaños	
Tamaños de conexión:	1/2" - 2"
Valores de presión	
Presión de servicio (dinámico):	1,5 bar
Presión de entrada máx. con vaso de filtro transparente:	16 bar
Presión de entrada máx. con vaso de filtro de bronce rojo:	25 bar
Presión de la salida:	1,5 - 6 bar
Temperaturas de funcionamiento	
Temperatura de servicio máx. del medio (EN 1567):	30 °C
Temperatura de servicio máx. del medio (10 bar/vaso de filtro de latón):	70 °C
Especificaciones	
Posición de instalación:	Horizontal con el vaso de filtro hacia abajo

Indicación: El filtro se ha diseñado para instalaciones de agua potable. En caso de una aplicación de agua de proceso el filtro debe probarse individualmente.

3 Opciones

Para opciones visite homecomfort.resideo.com/europe

4 Montaje

4.1 Directrices de instalación

- Debe instalarse en la tubería horizontal con el vaso de filtro en sentido descendente
 - Esta posición garantiza una eficacia del filtro óptima
- Instale las válvulas de cierre en la entrada
- Estos filtros son accesorios que deben someterse a mantenimiento periódicamente
- Asegúrese de que el acceso sea óptimo
 - El manómetro puede leerse fácilmente
 - El grado de contaminación puede verse fácilmente con el depósito del filtro limpio
 - Simplifica el mantenimiento y la inspección
- Con relación a EN 806-2, se recomienda instalar el filtro inmediatamente después del contador de agua
- Para evitar inundaciones, se recomienda disponer una conexión de aguas residuales permanente dimensionada profesionalmente

4.2 Instrucciones de montaje



ATENCIÓN!

En caso de acoplamientos para soldar, no soldar los acoplamientos juntamente con el filtro fino. ¡Las altas temperaturas destrozan las partes del interior importantes para el funcionamiento!

Primero deben soldarse los racores, luego se introducen las válvulas antirretorno adjuntas y entonces se monta el grupo de suministro de agua.



ATENCIÓN!

Cuando se monte la válvula antirretorno se debe respetar la dirección de la corriente.

1. Purgue la tubería a fondo
2. Montar el grupo de suministro de agua
 - Anote la dirección del flujo
 - Realice la instalación sin tensión ni esfuerzos de flexión
3. Calafatear el manómetro
4. Fije la presión de salida

4.3 Evacuación del agua de lavado por contracorriente

El agua de lavado debe dirigirse hacia la red de alcantarillado de forma que no se produzcan retenciones.

Para ello hay 3 posibilidades:

1. Conexión directa:
 - Pieza de empalme DN 50/70 así como los tubos y sifones necesarios (3 codos de 90°) en DN 70.
2. Descarga libre en el sumidero disponible
3. Evacuación a un recipiente abierto.

Dimensiones del filtro	Caudal de lavado por contracorriente*
1/2" y 3/4"	12 litros
1" y 1 1/4"	15 litros
1 1/2" y 2"	18 litros

*para 4 bar de presión de entrada y 3 x 3 segundos de duración de lavado por contracorriente

5 Arranque

5.1 Ajustar la presión secundaria

 Fije la presión de salida como mín. 1 bar por debajo de la presión de entrada.

1. Cierre la válvula de cierre en la entrada
2. Libere presión en el lado de salida (p. ej. mediante el grifo de agua)
3. Montar el manómetro (en el modelo estándar)
4. Cierre la válvula de cierre en la salida
5. Aflojar el tornillo superior
 - No retire el tornillo ranurado
6. Afloje la tensión en el resorte de compresión
 - Gire el asa de ajuste en el sentido antihorario (-) hasta que ya no se mueva
7. Abra lentamente la válvula de corte lado entrada
8. Vuelva a apretar el tornillo ranurado
9. Abra lentamente la válvula de corte lado salida

5.2 Enjuague inverso

Durante el enjuague inverso, se precisa una presión (dinámico) de entrada de como mínimo 1,5 bar. La frecuencia de lavado depende del grado de suciedad del agua. Debe realizarse un lavado como mínimo cada 6 meses, según EN 806-5. ¡Nuestra recomendación al menos cada 2 meses! Para garantizar una adherencia adecuada y normal para el intervalo de enjuague inverso, recomendamos instalar un sistema de enjuague inverso automatizado Z11S.

 Durante el lavado tampoco se interrumpe el servicio de agua filtrada.

5.2.1 Lavado manual por contracorriente

Cuando la evacuación del agua de lavado por contracorriente no se efectúe por una conexión directa, se deberá situar un recipiente colector antes del lavado.

1. Abrir el grifo de bola girando el botón de lavado hasta el tope.
 - La marca de la barra debe estar en posición vertical
 - El sistema de enjuague inverso patentado se inicia

- En filtros con tecnología de doble espín se puede realizar un sencillo control de funcionamiento visual mediante el rotor rojo giratorio

2. Cerrar el grifo de bola otra vez después de aprox. 3s. Repetir 3 veces este procedimiento

- Si el filtro está extremadamente sucio, es posible que el procedimiento deba repetirse más veces

Con ayuda del anillo de memoria se puede fijar la fecha del próximo lavado manual.

Este programador se suministra como accesorio. Asegura el lavado por contracorriente del filtro en intervalos regulables de entre 4 minutos y 3 meses.

6 Mantenimiento

 De conformidad con EN 806-5 los productos para agua deben someterse a inspección y mantenimiento anualmente.

Los trabajos de mantenimiento debe llevarlos a cabo una empresa de instalación, recomendamos un contrato de mantenimiento planificado con una empresa de instalación.

De conformidad con EN 806-5, deben tomarse las siguientes medidas:

6.1 Inspección

6.1.1 Válvula reductora de presión

1. Cierre la válvula de cierre en la salida
2. Compruebe la presión de salida mediante un medidor de presión cuando el flujo es cero
 - Si la presión aumenta despacio, es posible que la válvula esté sucia o defectuosa. En este caso, lleve a cabo un mantenimiento y una limpieza (véanse 6.2 Mantenimiento)
3. Abra lentamente la válvula de corte lado salida

6.1.2 Filtro

- El filtro debe limpiarse periódicamente mediante enjuague inverso, mínimo cada 6 meses (según EN 806-5)
Nuestra recomendación: cada 2 meses
- En caso contrario, podría obstruirse el filtro. Las consecuencias serían una caída de presión y un menor caudal de agua.
- Los tamices del filtro son de acero inoxidable. La capa rojiza debido al óxido de las tuberías no influye en el correcto funcionamiento ni en el efecto del filtrado.



ATENCIÓN!

No debe olvidarse el control visual de la válvula de bola. ¡Cambiar en caso de goteo!

6.1.3 Válvula antirretorno

1. Cierre la válvula de cierre en la entrada
2. Abrir la válvula de verificación
 - Hasta el momento de la descompresión se escapará un poco de agua en la válvula de verificación. Después de poco tiempo debe cesar este flujo de agua. Si siguiera goteando o fluyendo agua sin cesar, será necesario cambiar la válvula antirretorno, véase Mantenimiento de la válvula antirretorno.
3. Cerrar de nuevo la válvula de verificación.
4. Abrir lentamente la válvula de corte lado entrada

6.2 Mantenimiento



En caso necesario, puede limpiarse la parte exterior de la superficie del conjunto de filtración. Utilice solo agua fría y potable para limpiar las superficies. ¡Cualquier otro limpiador puede dañar los componentes plásticos!

6.2.1 Válvula reductora de presión

1. Cierre la válvula de cierre en la entrada
2. Libere presión en el lado de salida (p. ej. mediante el grifo de agua)
3. Cierre la válvula de cierre en la salida
4. Aflojar el tornillo superior
 - No retire el tornillo ranurado



ATENCIÓN!

En la tapa del muelle hay un muelle de presión. Si el muelle de presión saltara hacia afuera podría ocasionar lesiones.

- ¡Asegúrese de que la tensión en el resorte de compresión se haya aflojado!
5. Afloje la tensión en el resorte de compresión
 - Gire el asa de ajuste en el sentido antihorario (-) hasta que ya no se mueva
 - ¡No la gire demasiado deprisa!
 6. Desatornille la tapa de resorte
 - Utilice una llave de doble anillo ZR10K
 7. Extraer el anillo deslizante.
 8. Retire el inserto de válvula con un par de tenazas
 9. Desatornille el vaso de filtro y la pieza de guía
 - Utilice una llave de doble anillo ZR10K
 10. Quite el filtro viejo y sustitúyalo por uno nuevo.
 11. Retirar el retén.
 12. Poner una junta tórica en el vaso del tamiz.
 13. Apretar el vaso de filtro enroscándolo con la mano (sin herramientas)
 14. Comprobar el buen estado de la arandela de estanqueidad, del filo de la boquilla y del retén, en caso necesario cambiar todo el juego de válvulas.
 15. Vuelva a montar en orden inverso



Presione el diafragma con los dedos antes de insertar el anillo colector
Apretar el vaso de filtro enroscándolo con la mano (sin herramientas)

16. Reglaje válvula reductora de presión e de la escala de ajuste
17. Abrir lentamente la válvula de corte lado entrada
18. Abrir lentamente la válvula de corte lado salida

6.2.2 Filtro

- En caso contrario, podría obstruirse el filtro. Las consecuencias serían una caída de presión y un menor caudal de agua.
- Los tamices del filtro son de acero inoxidable. La capa rojiza debido al óxido de las tuberías no influye en el correcto funcionamiento ni en el efecto del filtrado.



ATENCIÓN!

No debe olvidarse el control visual de la válvula de bola. ¡Cambiar en caso de goteo!

6.2.3 Válvula antirretorno

1. Cierre la válvula de cierre en la entrada
2. Libere presión en el lado de salida (p. ej. mediante el grifo de agua)
3. Cierre la válvula de cierre en la salida
4. Cambiar la válvula antirretorno
5. Abra lentamente las llaves de paso del lado de entrada y del lado de salida

6.3 Reglaje de la escala de ajuste

Si se desmonta el mando de ajuste se pierde la calibración. Se puede reajustar de nuevo con la ayuda de un manómetro.

1. Cierre la válvula de cierre en la entrada
2. Libere presión en el lado de salida (p. ej. mediante el grifo de agua)
3. Cierre la válvula de cierre en la salida
4. Aflojar el tornillo superior
 - No retire el tornillo ranurado
5. Abrir lentamente la válvula de corte lado entrada
6. Ajustar la presión trasera deseada (por ejemplo 4 bar)
7. Sincronizar el valor de escala (por ejemplo, 4) con la marca del centro de la ventana.
8. Vuelva a apretar el tornillo ranurado
9. Abrir lentamente la válvula de corte lado salida

7 Eliminación

¡Tenga en cuenta los requisitos locales referentes a un reciclaje/eliminación de residuos correctos!

8 Solución de problemas

Problema	Causa	Solución
El agua sale de la tapa de resorte	El diafragma en el inserto de válvula es defectuoso	Sustituya el inserto de válvula
Muy poca presión de agua o sin presión	Dispositivos de cierre antes o después del filtro no están abiertos del todo	Abrir las válvulas de corte por completo
	La válvula reductora de presión no está fijada en la presión de salida deseada	Fije la presión de salida
	El vaso del filtro está sucio	Lavado por contracorriente
	El grupo de suministro de agua no está montado en la dirección del flujo	Montar la combinación de filtros en el sentido de flujo (ver la flecha de la carcasa)
El ajuste de la presión de salida no permanece constante	El vaso del filtro está sucio	Lavado por contracorriente
	El inserto de válvula, el anillo de sellado o el borde de la boquilla están contaminados o desgastados	Sustituya el inserto de válvula
	Aumento de presión en la salida (p. ej. en la caldera)	Compruebe la válvula de comprobación, el grupo de seguridad, etc.

9 Piezas de repuesto

Para piezas de repuesto visite homecomfort.resideo.com/europe

10 Accesorios

Para accesorios visite homecomfort.resideo.com/europe

1 Указания по безопасности

- Следуйте инструкциям по установке.
- Пользуйтесь устройством:
 - в соответствии с его назначением;
 - в исправном состоянии;
 - в соответствии с требованиями безопасности и возможной опасности.
- Использовать исключительно и точно в соответствии с данной инструкцией (2 Технические характеристики). Любое иное использование считается не соответствующим требованиям и является основанием для прекращения гарантии.
- Имейте в виду, что все работы по монтажу, вводу в эксплуатацию, обслуживанию и настройке должны производиться только квалифицированным персоналом.
- Немедленно устраняйте любую неисправность, которая угрожает безопасности.

2 Технические характеристики

Среды	
Среда:	Питьевая вода
Соединения/размеры	
Подсоединительные размеры:	1/2" - 2"
Значения давления	
Рабочее давление (динамический):	1.5 бар
Макс. входное давление в случае прозрачного корпуса фильтра:	16 бар
Макс. входное давление в Фильтровальная чаша из литейной оловянноцинковой бронзы в сборе:	25 бар
Давление на выходе:	1.5 - 6 бар
Рабочие температуры	
Макс. рабочая температура, среда (EN 1567):	30 °C
Макс. рабочая температура среды (10 бар/латунным корпусом фильтра):	70 °C
Спецификация	
Монтажное положение:	Горизонтальное, корпусом фильтра вниз

намёк: Фильтр предназначен для монтажа в системах подачи питьевой воды. Возможность использования фильтра в системах подачи технологической воды необходимо проверять в каждом отдельном случае.

3 Варианты поставки

Для Варианты части посетите homecomfort.resideo.com/europe

4 Сборка

4.1 Руководство по установке

- Установите горизонтальный трубопровод с корпусом фильтра, направленным вниз.
 - Такое монтажное положение обеспечивает оптимальную эффективность фильтрации.
- Установить запорный клапан на входе
- Эти фильтры являются арматурой, требующей регулярного обслуживания.
- Обеспечьте беспрепятственный доступ.
 - Манометр должен быть хорошо доступен для наблюдения. Степень загрязнения можно наблюдать через прозрачную колбу фильтра. Простота обслуживания и осмотра.
- В соответствии с EN 806-2 рекомендуется устанавливать фильтр сразу после счетчика расхода воды.
- Во избежание подтопления рекомендуется организовывать постоянное грамотное размеченное соединение для стока воды.

4.2 Инструкции по сборке



ОСТОРОЖНО!

Если устанавливаются соединения при помощи пайки, не припаивать соединения установленные на фильтр. Высокая температура может повредить внутренние части фильтра, которые очень важны для правильной работы фильтра. Сначала спаять наконечники, затем вставить прилагаемый клапан обратного течения и только после этого установить домашнюю водопроводную насосную станцию.



ОСТОРОЖНО!

Обратите внимание на направление потока во время установки обратного клапана

- Тщательно промойте трубопровод.
- Установить домашнюю водопроводную насосную станцию
 - Отметьте направление потока.
 - В процессе установки не допускайте напряжения при растяжении и изгибе.
- Герметизировать манометр
- Установите давление на выходе.

4.3 Отвод воды обратной промывки

Обратная промывочная вода должна направляться в сливной канал, чтобы не возникало обратного напора. Для этого существуют 3 возможности:

1. Непосредственное подключение:
 - Соединитель DN 50/70, а также необходимые трубы и сифон (3 колена 90 °) в DN 70.
2. Промывка в трап в полу
3. Слив в открытый бак

Размер фильтра	Объем обратной промывки*
1/2" и 3/4"	12 литров
1" и 1 1/4"	15 литров
1 1/2" и 2"	18 литров

* При входном давлении 4 бар и длительности обратной промывки 3 x 3 секунды.

5 Запуск

5.1 Установка давления на выходе

i Установите давление на выходе мин на 1 бар ниже давления на входе.

1. Закрыть запорный клапан на входе.
2. Снимите давление на выходе (например, с помощью водопроводного крана).
3. Смонтировать манометр (в случае стандартного исполнения)
4. Закрыть запорный клапан на выходе.
5. Ослабить винт с шлицевой головкой.
 - Не выкручивайте полностью винт со шлицем
6. Ослабьте натяжение нажимной пружины.
 - Поверните ручку регулировки против часовой стрелки (-) до упора.
7. Медленно открыть запорный клапан на входе.
8. Снова затяните винт со шлицем
9. Медленно открыть запорный клапан на выходе.

5.2 Обратная промывка

Во время обратной промывки необходимо входное давление (динамический) не менее 1.5 бар. Интервал между обратными промывками зависит от степени загрязненности воды. В соответствии с EN 806-5 обратную промывку следует проводить не реже, чем каждые 6 месяца. Наша рекомендация, по крайней мере, каждые 2 месяца! Для гарантирования удобной обратной промывки с заданной периодичностью мы рекомендуем установить автоматическую систему обратной промывки Z11S.

i Во время обратной промывки также можно брать отфильтрованную воду.

5.2.1 Обратная промывка вручную

Если отвод обратной промывочной воды не осуществляется через непосредственное подключение, то перед обратной промывкой необходимо подставить приемный сосуд.

1. Открыть до упора шаровой кран, повернув головку обратной промывки
 - Маркировочные полосы должны стоять вертикально
 - Запатентованная система обратной промывки запускается.
 - Для фильтров, выполненных по технологии Double Spin, возможен простой, визуальный контроль правильности функционирования с помощью вращающегося красного ротора
2. Шаровой кран снова закрыть через прибл. 3 секунды. Процесс повторить три раза
 - При сильно загрязненном фильтре, возможно, понадобятся дополнительные повторы.

С помощью наминающего кольца можно записать следующий срок обратной промывки вручную. Автоматика обратной промывки Z11S поставляется в качестве вспомогательного оборудования. Автоматика надежно осуществляет обратную промывку фильтра через регулируемые промежутки времени от 4 минут до 3 месяцев.

6 Обслуживание

i Чтобы соответствовать EN 806-5, водопроводные устройства должны проверяться и обслуживаться на ежегодной основе.

Работы техобслуживания должна выполнять компания, выполнившая монтаж, рекомендуется заключить договор на техническое обслуживание с монтажной организацией.

В соответствии с EN 806-5, должны быть проведены следующие операции.

6.1 Осмотр

6.1.1 Редукционный клапан

1. Закрыть запорный клапан на выходе.
2. Проверьте давление на выходе манометром при отсутствии потока.
 - Если давление медленно растет, может оказаться, что в клапан попала грязь или клапан неисправен. В этом случае нужно выполнить сервисное обслуживание и чистку. (См. 6.2 Обслуживание)
3. Медленно открыть запорный клапан на выходе.

6.1.2 Фильтр

- Необходимо регулярно, не реже одного раза в 6 месяца, очищать фильтр путем обратной промывки. (согл. EN 806-5)
Наша рекомендация, по крайней мере, каждые 2 месяца!
- Непромывание фильтра ведет к полному блокированию фильтра. В результате давление упадет и снизится напор воды
- Фильтрующая сетка изготовлена из нержавеющей стали. Ржавый налет от ржавчины из водопровода не влияет на фильтрующие свойства фильтра



ОСТОРОЖНО!

Не забывать про визуальный контроль шарикового клапана. Заменить в случае каплеобразования!

6.1.3 Клапана обратного

1. Закрыть запорный клапан на входе.
2. Открыть контрольный клапан
 - До снижения давления на контрольном клапане вытекает вода. По прошествии непродолжительного времени поток воды прекращается. Если вода стабильно продолжает капать или течь дальше, то необходимо заменить клапан обратного течения - см. техническое обслуживание клапана обратного течения
3. Закрыть контрольный клапан
4. Медленно открыть запорный клапан на входе.

6.2 Обслуживание



При необходимости можно очистить наружную поверхность комбинированный фильтр. Для очистки поверхностей используйте только холодную, чистую питьевую воду! Любые другие чистящие средства могут повредить пластиковые детали!

6.2.1 Редукционный клапан

1. Закрыть запорный клапан на входе.
2. Снимите давление на выходе (например, с помощью водопроводного крана).
3. Закрыть запорный клапан на выходе.
4. Ослабить винт с шлицевой головкой.
 - Не выкручивайте полностью винт со шлицем



ОСТОРОЖНО!

Внутри пружинного стакана находится пружина. Выскакивание пружины может стать причиной ранения.

- Убедитесь, что пружина ослаблена.

5. Ослабьте натяжение нажимной пружины.
 - Поверните ручку регулировки против часовой стрелки (-) до упора.
 - Не прилагайте чрезмерных усилий при повороте!
6. Открутите пружинный стакан.
 - Используйте двухсторонний кольцевой ключ ZR10K.
7. Дстаньте фторопластовое кольцо
8. Плоскогубцами извлеките вставку клапана.
9. Открутите корпус фильтра и направляющую деталь
 - Используйте двухсторонний кольцевой ключ ZR10K.
10. Снимите старую вставку фильтра и замените ее новой!
11. Выньте разделительное кольцо
12. Вставить уплотнительное кольцо круглого сечения на ситовую чашку
13. Плотно прикрутите колбу фильтра (вручную, без инструментов).
14. Убедитесь, что уплотнительное кольцо, края вставки и разделительное кольцо в хорошем состоянии и, если необходимо, замените целиком клапанную вставку
15. Соберите в обратном порядке.



Перед вставкой кольца скольжения нажмите на диафрагму пальцем.

Плотно прикрутите колбу фильтра (вручную, без инструментов).

16. Выставить давление на выходе и настроить шкалу установки
17. Медленно открыть запорный клапан на входе.
18. Медленно открыть запорный клапан на выходе.

6.2.2 Фильтр

- Непромывание фильтра ведет к полному блокированию фильтра. В результате давление упадет и снизится напор воды
- Фильтрующая сетка изготовлена из нержавеющей стали. Ржавый налет от ржавчины из водопровода не влияет на фильтрующие свойства фильтра



ОСТОРОЖНО!

Не забывать про визуальный контроль шарикового клапана. Заменить в случае каплеобразования!

6.2.3 Клапана обратного

1. Закрыть запорный клапан на входе.
2. Снимите давление на выходе (например, с помощью водопроводного крана).
3. Закрыть запорный клапан на выходе.
4. Заменить клапан обратного течения
5. Медленно открывать запорную арматуру на входе и выходе

1. Закрыть запорный клапан на входе.
2. Снимите давление на выходе (например, с помощью водопроводного крана).
3. Закрыть запорный клапан на выходе.
4. Ослабить винт с шлицевой головкой.
 - Не выкручивайте полностью винт со шлицем
5. Медленно открыть запорный клапан на входе.
6. Установить требуемое давление на выходе (например, 4 бар)
7. Согласовать показание шкалы (например, 4) с меткой в середине окна
8. Снова затяните винт со шлицем
9. Медленно открыть запорный клапан на выходе.

6.3 Регулировочный регулировочной шкалы

Если рукоятка установки давления была снята, то заводская установка потеряна. Установить шкалу снова можно с помощью манометра

7 Утилизация

Соблюдайте местные требования по правильной утилизации и уничтожению отходов.

8 Поиск и устранение неисправностей

Неисправность	Причина	Способ устранения
Вода вытекает из пружинного стакана.	Повреждена диафрагма во вставке клапана.	Замените вставку клапана.
Слабое давление воды или его полное отсутствие.	Не полностью открыты запорные клапаны перед фильтром или за ним.	Полностью открыть запорные клапаны.
	Для клапана пониженного давления не установлено нужное давление на выходе.	Установите давление на выходе.
	Фильтрующая сетка забита грязью	Обратная промывка
Давление на выходе непостоянно.	Домашняя водонапорная насосная станция не смонтирована в пропускном направлении	Установить фильтр правильно (в соответствии со стрелкой на корпусе)
	Фильтрующая сетка забита грязью	Обратная промывка
	Вставка клапана, уплотнительная шайба или кромка сопла загрязнена или изношена.	Замените вставку клапана.
	Растет давление на выходе (например, в бойлере).	Проверьте обратный клапан, группу безопасности и пр.

9 Запасные части

Для Запасные части посетите homecomfort.resideo.com/europe

10 Принадлежности

Для аксессуаров посетите homecomfort.resideo.com/europe

1 Sikkerhedsanvisning

1. Vær opmærksom på monteringsvejledningen.
2. Benyt apparatet
 - som tilsigtet
 - i perfekt tilstand
 - og med opmærksomhed på sikkerhed og farer.
3. Bemærk at apparatet udelukkende er beregnet for det i monteringsvejledningen nævnte anvendelsesområde (se 2 Tekniske data). Andre, eller yderligere benyttelse anses som ikketilsigtet.
4. Bemærk at alle monterings-, idriftssættelses-, vedligeholdelses- og justeringsarbejder skal udføres af autoriseret personale.
5. Driftsforstyrrelser der kan påvirke sikkerheden skal straks afhjælpes.

2 Tekniske data

Medier	
Medie:	Drikkevand
Tilslutninger/størrelser	
Tilslutningsstørrelse:	1 1/2" - 2"
Trykværdier	
Driftstryk (dynamisk):	1,5 bar
Maks. indløbstryk med klar filterskål:	16 bar
Maks. indløbstryk med rød bronze filterskål:	25 bar
Justerbart afgangstryk:	1,5 - 6 bar
Driftstemperaturer	
Maks. driftstemperatur medium iht. EN 1567:	30 ° C
Maks. driftstemperatur medium (10 bar/messing filterskål):	70 ° C
Specifikationer	
Monteringsposition:	Vandret med filterskålen nedad

Bemærk: Filteret er konstrueret til drikkevandsinstallationer. I tilfælde af procesvandsanvendelse skal filteret undersøges individuelt.

3 Valgmuligheder

Besøg homecomfort.resideo.com/europe for indstillinger.

4 Montering

4.1 Installationsvejledning

- Montér i vandret rørstreng med bundstykke nedadvendt
 - Denne position sikrer optimal filtereffektivitet
- Installation afspæringsventil ved indløb

MU1H-1101GE23 R0220

- Disse filtre er armaturer, der skal vedligeholdes regelmæssigt
- Sørg for let tilgængelighed
 - Trykmåler kan aflæses let
 - Forureningsgrad kan let ses i den klare filterskål
 - Forenkler vedligeholdelse og inspektion
- Ifølge EN 806-2 anbefales det at installere filteret umiddelbart efter vandmåleren
- For at undgå oversvømmelse anbefales det at arrangere en permanent, professionelt dimensioneret afløbstilslutning

4.2 Monteringsvejledning



FORSIGTIG!

Når du tilslutter loddemuffe, skal du ikke lodde stikkene sammen med filteret. Høje temperaturer ødelægger indre dele, der er vigtige for funktionen! Lod først stikkene, og indsæt derefter de tilgængelige tilbagestrømningsforebyggere. Først da skal du installere den indenlandske vandstation.



FORSIGTIG!

Vær opmærksom på strømningsretningen, når der monteres tilbagestrømning.

1. Rørledning skylles grundigt igennem
2. Installer hjemmevandstation
 - Vær opmærksom på flowretningen
 - Monteres spændings- og bøjningsmoment-frit
3. Tætning i manometre
4. Indstil udløbstrykket

4.3 Udled omvendt skyllevand

Det omvendte skyllevand skal ledes til afløbskanalen på en sådan måde, at der ikke kan komme noget bagvand op.

For at gøre dette er der 3 muligheder:

1. Direkte forbindelse:
 - Forbinder DN 50/70 samt de nødvendige rør og sifon (3 albuer 90 °) i DN 70.
2. Udledning i gulvafløb
3. Tøm i åben beholder.

Filterstørrelse	Reverse rinsing volume*
1/2" og 3/4"	12 liter
1" og 1 1/4"	15 liter
1 1/2" og 2"	18 liter

*at 4 bar inlet pressure and 3 x 3 seconds reverse rinsing duration

5 Opstart

5.1 Indstilling af udløbstrykket



Indstil udløbstryk til min. 1 bar under indløbstryk.

1. Stophane på indgangsside lukkes

2. Udgangsside trykaflestes (f.eks. ved aftapning af vand)
3. Monter manometer (standardversion)
4. Stophane udgangsside lukkes
5. Løsn skrue med kærøv
 - Tag ikke skrue med kærøv ud
6. Sænk spændingen i trykfederen
 - Drej justeringshåndtaget mod uret (-), indtil det ikke bevæger sig mere
7. Åbn langsomt afspærringsventilen på indgangen
8. Spænd skruen med kærøv igen
9. Åbn langsomt afspærringsventilen på udgangen

5.2 Omvendt skylning

Under omvendt skylning kræves et indløbstryk (dynamisk) på mindst 1,5 bar. Intervallet for omvendt skylning afhænger af hvor beskidt vandet er. Senest hver 6. måned skal omvendt skylning udføres i henhold til EN 806-5. Vores anbefaling mindst hver 2. måned! For at sikre praktisk og regelmæssig overholdelse af intervallet for omvendt skylning anbefaler vi at installere et automatisk omvendt skyllesystem Z11S.

 Filteret vand kan også tappes under omvendt skylning.

5.2.1 Manuel manuel skylning

Hvis omvendt skyllevand ikke skal udledes via en direkte forbindelse, skal en opsamlingsbeholder placeres under apparatet før omvendt skylning.

1. Åbn kugleventilen ved at dreje den omvendte skylningsknap til stoppunktet
 - Vælg bjælke skal være lodret
 - Det patenterede system til omvendt skylning starter
 - Ved filtrering med Double Spin Technology er en visuel funktionskontrol mulig gennem den roterende røde rotor
2. Luk kugleventilen igen efter cirka 3 sekunder. Gentag proceduren tre gange
 - Hvis filteret er ekstremt snavset, skal proceduren gentages yderligere gange

Ved hjælp af hukommelsesringen, kan næste tid for manuel omvendt skylning reserveres.

Det automatiserede omskyllesystem Z11S fås som tilbehør. Det automatiserede system overtager pålideligt omvendt skylning af filteret med intervaller, der kan indstilles mellem 4 minutter og 3 måneder.

6 Vedligeholdelse

 For at overholde EN 806-5, skal inventar inspiceres og repareres årligt. Da alt vedligeholdelsesarbejde skal udføres af et installationsfirma, vi anbefaler en planlagt vedligeholdelseskontrakt med et installationsselskab.

I henhold til EN 806-5 skal følgende foranstaltninger træffes:

6.1 Inspektion

6.1.1 Trykreduktionsventil

1. Stophane udgangsside lukkes
2. Kontrollerer udløbstrykket ved hjælp af en trykmåler, når der er nul gennemstrømning
 - Hvis trykket stiger langsomt, kan ventilen være snavset eller defekt. I dette tilfælde skal du udføre service og rengøring (se 6.2 Vedligeholdelse)
3. Åbn langsomt afspærringsventilen på udgangen

6.1.2 Filter

- Filteret skal rengøres regelmæssigt med omvendt skylning, mindst hver 6. måned. (iht. EN 806-5) Vores anbefaling mindst hver 2. måned!
- Manglende overholdelse af dette kan føre til, at filteret blokeres. Dette resulterer i et fald i tryk og nedsat vandgennemstrømning
- Filtermaskerne er lavet af rustfrit stål. En rød belægning som følge af rust fra rørledningerne har ingen indflydelse på funktionen eller den måde, filteret fungerer på



FORSIGTIG!

Glem ikke at foretage en visuel kontrol af kugleventilen. Udskift, hvis det drypper!

6.1.3 Check valve

1. Stophane på indgangsside lukkes
2. Åbn kontrolventilen
 - Until the pressure is released, some water will flow out of the test valve. After a short period of time the water flow should stop. If the water continues to drip or run, then the check valve must be replaced - see servicing of check valve
3. Luk kontrolventilen igen
4. Åbn langsomt afspærringsventilen på indgangen

6.2 Vedligeholdelse

 Om nødvendigt kan Filterkombination udvendige overflade rengøres. Brug kun koldt, klart drikkevand til at rengøre overfladerne! Eventuelle andre rengøringsmidler kan beskadige plastkomponenterne!

6.2.1 Trykreduktionsventil

1. Stophane på indgangsside lukkes
2. Udgangsside trykaflestes (f.eks. ved aftapning af vand)
3. Stophane udgangsside lukkes
4. Løsn skrue med kærøv
 - Tag ikke skrue med kærøv ud

**FORSIGTIG!**

Der er en fjeder inde i fjederhjælmen. Det kan medføre skader, hvis denne fjeder springer ud.

- Sørg for, at spændingen i trykfjederen slækkes!
5. Sænk spændingen i trykfjederen
 - Drej justeringshåndtaget mod uret (-), indtil det ikke bevæger sig mere
 - Drej det ikke for langt ind!
 6. Skru fjederhjælmen af
 - Brug dobbelt ringnøgle ZR10K
 7. Fjern glidering
 8. Fjern ventilindsatsen med et tang
 9. Skru filterskålen af og styrestykke
 - Brug dobbelt ringnøgle ZR10K
 10. Fjern gamle filterindsats og udskift med en ny!
 11. Fjern slidset ring
 12. Sæt O-ringen på filterskålen
 13. Skru filterskålen i med håndkræft til det sidder tæt (uden værktøj)
 14. Kontroller, at tætningsringen, dysekanten og slidset er i god stand, og udskift hele ventilindsatsen om nødvendigt
 15. Monter i omvendt rækkefølge



Tryk membranen på plads med fingeren, inden du påsætter glideringen

Skru filterskålen i med håndkræft til det sidder tæt (uden værktøj)

16. Indstil udløbstrykket, og kalibrer indstillingsskalaen
17. Åbn langsomt afspærringsventilen på indgangen
18. Åbn langsomt afspærringsventilen på udgangen

8 Fejlfinding

Fejl	Årsag	Afhjælpning
Vandet lækker fra fjederhjælmen	Membran i ventilindsatsen er defekt	Udskift ventilindsatsen
For lavt eller intet vandtryk	Lukkeventiler opstrøms eller nedstrøms fra filteret er ikke helt åbne	Åbn afspærringsventilerne helt
	Trykreduktionsventilen er ikke indstillet til det ønskede udløbstryk	Indstil udløbstrykket
	Filtermaske beskidt	Omvendt skylning
Det indstillede udløbstryk er ikke konstant	Husstandstation ikke monteret i strømningsretningen	Monter filteret i strømningsretningen (se pilens retning på kabinettet)
	Filtermaske beskidt	Omvendt skylning
	Ventilindsats, tætningsring eller dysekant er forurenede eller slidt	Udskift ventilindsatsen
	Stigende tryk på udløb (f.eks. i varmtvandsbeholder)	Kontroller ventil, sikkerhedsgruppe osv.

9 Tilbehør

Besøg homecomfort.resideo.com/europe for tilbehør.

MU1H-1101GE23 R0220

6.2.2 Filter

- Manglende overholdelse af dette kan føre til, at filteret blokeres. Dette resulterer i et fald i tryk og nedsat vandgennemstrømning
- Filtermaskerne er lavet af rustfrit stål. En rød belægning som følge af rust fra rørlødningsrør har ingen indflydelse på funktionen eller den måde, filteret fungerer på

**FORSIGTIG!**

Glem ikke at foretage en visuel kontrol af kugleventilen. Udskift, hvis det drypper!

6.2.3 Check valve

1. Stophane på indgangsside lukkes
2. Udgangsside trykaflastes (f.eks. ved aftapning af vand)
3. Stophane udgangsside lukkes
4. Udskift stophane
5. Åbn langsomt afspærringsventilen på indløbs- og udløbssiderne

6.3 Justering indstillingsskala

Hvis justeringsknappen fjernes, går denne indstilling tabt. En ny indstilling kan foretages ved hjælp af en trykmåler.

1. Stophane på indgangsside lukkes
2. Udgangsside trykaflastes (f.eks. ved aftapning af vand)
3. Stophane udgangsside lukkes
4. Løsn skrue med kærøv
 - Tag ikke skrue med kærøv ud
5. Åbn langsomt afspærringsventilen på indgangen
6. Indstil udløbstrykket (f.eks. 4 bar)

10 Reservedele

Besøg homecomfort.resideo.com/europe for reservedele.

1 Retningslinjer for sikkerhet

1. Følg monteringsinstruksene.
2. Bruk utstyret
 - i henhold til tiltenkt bruk
 - i god stand
 - ta hensyn til sikkerheten og farerisikoen.
3. Merk at ventilen utelukkende er beregnet på bruk som beskrevet i disse monteringsveiledningene (se 2 Tekniske data). All annen bruk ansees som ikke tiltenkt bruk og vil oppheve garantien.
4. All montasje, ferdigstilling, vedlikehold og driftsinstillinger skal utføres av kompetent og autorisert personell.
5. Få utbedret feil som setter sikkerheten i fare, med en gang.

2 Tekniske data

Media	
Medium:	Drikkevann
Tilkoblinger/Dimensjoner	
Tilkoblingsdimensjoner:	1/2" - 2"
Trykkverdier	
Driftstrykk (dynamisk):	1,5 bar
Maks. inngangstrykk med gjennomiktig filterkopp:	16 bar
Maks. tilførselstrykk med filterkopp i rødmetall:	25 bar
Utgangstrykk:	1,5 - 6 bar
Driftstemperaturer	
Maks driftstemperatur medium i henhold til EN 1567:	30 °C
Maks. driftstemperatur på medium (10 bar/ filterkopp i messing):	70 °C
Spesifikasjoner	
Monteringsposisjon:	Horisontalt med filterkoppen nedover

Les dette: Filteret er konstruert for drikkevannsanlegg. Hvis filteret skal brukes til prosessvann, må det kontrolleres individuelt.

3 Valgfritt tilleggsutstyr

Gå inn på homecomfort.resideo.com/europe for ekstrautstyr

4 Montering

4.1 Retningslinjer for installasjon

- Installerer i horisontale rør med filterkoppen nedover
- Installer avstengingsventil i inntaket
- Disse filtrene må gjennomgå regelmessig vedlikehold
- Sørg for god tilgang
 - Manometeret må være lett å avlese
 - Mengden med partikler i filteret er enkelt å se med en gjennomiktig filterkopp
 - Forenkler vedlikehold og inspeksjon

- Det er i henhold til EN 806-2 anbefalt å installere filteret rett etter vannmåleren
- Det anbefales å opprette en permanent, profesjonell avløpsvanntilkobling for å unngå oversvømmelse på gulvet

4.2 Monteringsinstruksjoner



FORSIKTIG!

Når du kobler loddemuffene, må du ikke lodde kontaktene sammen med filteret. Høye temperaturer ødelegger indre deler som er viktige for funksjonen!

Lodd først stikkontaktene, og sett deretter inn tilgjengelige tilbakestrømningsforebyggere. bare da bør du installere den innenlandske vannstasjonen.



FORSIKTIG!

Følg strømningretningen når du monterer tilbakestrømningsforekomsten.

1. Spyl rømtett nøye
2. Installer vannvannstasjon
 - Merk strømningretningen
 - Installer slik at den er fri for spenning og bøyespenning
3. Forsegling i trykkmanometer
4. Utløpstrykket innstilles.

4.3 Utslipp av revers skyllevann

Det motsatte skyllevannet må føres til avløpskanalen på en slik måte at det ikke kan oppstå noe bakvann.

For å gjøre dette er det tre alternativer:

1. Direct connection:
 - Kobling DN 50/70 samt nødvendige rør og sifon (3 albuer 90 °) i DN 70.
2. Slipp ut i gulvavløpet
3. Drain into open container.

Filterstørrelse	Omvendt skyllevolum*
1/2" og 3/4"	12 liter
1" og 1 1/4"	15 liter
1 1/2" og 2"	18 liter

* ved 4 bar innløpsstrykk og 3 x 3 sekunder revers skyllingsvarighet

5 Oppstart

5.1 Stille utgangstrykket



Utløpstrykket innstilles til cirka 1 bar under innløpstrykket.

1. Lukk stengeventilen på innløpet
2. Slipp ut trykket på utløpsiden (f.eks. ved å tappe ut vann)
3. Monter manometeret (standardversjon)
4. Lukk stengeventilen på utløpet
5. Løsne skrue m/ spor

- Skru med spor må ikke skrues helt ut (må ikke fjernes)
6. Løs opp strammingen i kompresjonsfjæren
 - Drei justeringsvrideren til venstre (-)
 7. Åpne sakte avstengningsventilen på innløpet
 8. Trekk til skruen med spor igjen
 9. Åpne sakte avstengningsventilen på utløpet

5.2 Reversibel spyling

Under revers skylling er et innløpsstrykk (dynamisk) på minst 1,5 bar nødvendig. Det omvendte skyllingsintervallet avhenger av smussgraden i vannet. Senest hver 6. måned skal revers skylling utføres i henhold til EN 806-5. Vår anbefaling minst annenhver måned! For å sikre praktisk og regelmessig overholdelse av omvendt skyllingsintervall, anbefaler vi å installere et automatisk reverserings skyllesystem Z11S.

 Filtrert vann kan også tappes under omvendt skylling.

5.2.1 Manuell skylling

Hvis det ikke skal tømmes omvendt skyllevann via en direkte tilkobling, må en oppsamlingsbeholder plasseres under før omvendt skylling.

1. Åpne kuleventil ved å vri den reverserende skylleknappen til stopppunktet
 - Velg linje må stå loddrett
 - Det patenterte skyllesystemet starter
 - Når du filtrerer med Double Spin Technology, er en visuell funksjonskontroll mulig gjennom den roterende røde rotoren
2. Lukk kuleventilen igjen etter ca. 3 sekunder. Gjenta prosedyren tre ganger
 - Hvis filteret er ekstremt skittent, kan det hende at prosedyren må gjentas ytterligere ganger

Ved hjelp av minnesringen kan neste frist for manuell omvendt skylling bestemmes.

Det automatiserte skyllesystemet Z11S er tilgjengelig som tilbehør. Det automatiserte systemet overtar pålitelig omvendt skylling av filteret med intervaller som kan stilles mellom 4 minutter og 3 måneder.

6 Vedlikehold

 For å oppfylle kravene i EN 806-5, skal vannarmaturer inspiseres ut utføres service på en gang per år. Da alt vedlikeholdsarbeid må utføres av et installasjonsfirma, anbefales det at man tegner en servicekontrakt.

I samsvar med EN 806-5 skal følgende tiltak iverksettes:

6.1 Inspeksjon

6.1.1 Trykkreduksjonsventil

1. Lukk stengeventilen på utløpet
2. Kontroller utløpsstrykket med et manometer når væskestrømmen er avstengt

- Dersom trykket stiger langsomt, kan ventilen være forurenset eller skadet. Fortsett som beskrevet under Vedlikehold og Renhold (Se 6.2 Vedlikehold)

3. Åpne sakte avstengningsventilen på utløpet

6.1.2 Filter

- Filteret må rengjøres ved revers skylling regelmessig, minst hver sjette måned. (iht. EN 806-5) Vår anbefaling minst annenhver måned!
- Manglende overholdelse kan føre til at filteret blokkeres. Dette resulterer i et trykkfall og redusert vannføring
- Filtermaskene er laget av rustfritt stål. Et rødt belegg som følge av rust fra rørdledningene har ingen innflytelse på funksjonen eller måten filteret fungerer på



FORSIKTIG!

Ikke glem å gjøre en visuell sjekk av kuleventilen. Erstatt hvis det drypper!

6.1.3 Tilbakeslagsventil

1. Lukk stengeventilen på innløpet
2. Åpne testventil
 - Frem til trykkavlastning lekker det ut litt vann fra testventilen. Etter kort tid må vannlekkasjen opphøre. Drypper eller renner vannet fortsatt ut, må man skifte ut tilbakeslagsventilen - se Reparasjon av tilbakeslagsventil
3. Lukk testventilen igjen
4. Åpne sakte avstengningsventilen på innløpet

6.2 Vedlikehold



Om nødvendig kan filterkombinasjonens ytre overflate rengjøres.

Bruk bare kaldt, klart drikkevann for å rengjøre overflatene! Eventuelle andre rengjøringsmidler kan skade plastkomponentene!

6.2.1 Trykkreduksjonsventil

1. Lukk stengeventilen på innløpet
2. Slipp ut trykket på utløpsiden (f.eks. ved å tappe ut vann)
3. Lukk stengeventilen på utløpet
4. Løsne skruen m/ spor
 - Skru med spor må ikke skrues helt ut (må ikke fjernes)



FORSIKTIG!

Der finnes en fjær i fjærkapselen. Den kan forårsake skade dersom fjæren sporer av (kommer ut av stilling).

- Kontroller at strammingen av kompresjonsfjæren er slakket!
5. Løs opp strammingen i kompresjonsfjæren
 - Drei justeringsvrideren til venstre (-)

- Ikke vend inn for langt!
6. Skru løs fjærkapselen
 - Benytt dobbel ringnøkkel ZR10K
 7. Fjern slepering
 8. Fjern ventilinnsats med nebbtang
 9. Skru ut filterkappen og ledestykke
 - Benytt dobbel ringnøkkel ZR10K
 10. Fjern gammelt filterinnsats og erstatt med et nytt!
 11. Skru med spor fjernes
 12. O-ring plasseres på filterhuset
 13. Skru inn filterskålen med hånden (uten verktøy)
 14. Påse at tetningsringen, kanten på dysen og ring med spor er i god stand. Om nødvendig bør hele ventilinnsatsen skiftes ut.
 15. Monter sammen i motsatt rekkefølge

- i** Trykk inn membranen med en finger, sett deretter inn sleperingen
Skru inn filterskålen med hånden (uten verktøy)
16. Still inn utløpstrykket og justering av innstillingsskala
 17. Åpne sakte avstengningsventilen på innløpet
 18. Åpne sakte avstengningsventilen på utløpet

6.2.2 Filter

- Manglende overholdelse kan føre til at filteret blokkeres. Dette resulterer i et trykkfall og redusert vannføring
- Filtermaskene er laget av rustfritt stål. Et rødt belegg som følge av rust fra rørledningene har ingen innflytelse på funksjonen eller måten filteret fungerer på

8 Feilsøking

Feil	Arsak	Løsning
Vann renner fra fjærkapsel	Feil på membran i ventilinnsats	Ventilinnsats skiftes ut
For lavt, eller ikke noe vanntrykk	Avstengningsventiler oppstrøms eller nedstrøms fra filteret som ikke er helt åpne	Åpne avstengningsventilene helt
	Trykkreduksjonsventilen er ikke innstilt på ønsket utløpstrykk	Utløpstrykket innstilles.
	Filternet er skittent	Omvendt skylling
	Innenriks vannstasjon ikke montert i strømningsretningen	Monter filteret i strømningsretningen (merk pilens retning på huset)
Innstilt utløpstrykk er ikke konstant	Filternet er skittent	Omvendt skylling
	Ventilinnsats, pakningsring eller kanten på dysen er forurenset eller defekt - Uønsket økning utover innstilt trykk	Ventilinnsats skiftes ut
	Økende utløpstrykk (f.eks. i dampkjel)	Kontroller tilbakeslagsventil, sikringsanordninger, osv.

9 Reservedeler

Gå inn på homecomfort.resideo.com/europe for reservedeler



FORSIKTIG!

Ikke glem å gjøre en visuell sjekk av kuleventilen. Erstatt hvis det drypper!

6.2.3 Tilbakeslagsventil

1. Lukk stengeventilen på innløpet
2. Slipp ut trykket på utløpsiden (f.eks. ved å tappe ut vann)
3. Lukk stengeventilen på utløpet
4. Erstatt kontrollventil
5. Åpne lukkene på inn- og utløpet sakte

6.3 Justering av innstillingsskala

Dersom innstillingsvrideren er fjernet er innstillingen tapt. En ny innstilling kan utføres ved bruk av et manometer.

1. Lukk stengeventilen på innløpet
2. Slipp ut trykket på utløpsiden (f.eks. ved å tappe ut vann)
3. Lukk stengeventilen på utløpet
4. Løsne skruer m/ spor
 - Skruer med spor må ikke skrues helt ut (må ikke fjernes)
5. Åpne sakte avstengningsventilen på innløpet
6. Innstill ønsket utløpstrykk (f.eks. 4 bar)
7. Innstill skalaen (f.eks. 4) til midt på skjermvinduet
8. Trekk til skruen med spor igjen
9. Åpne sakte avstengningsventilen på utløpet

7 Avhending

Pass på å følge lokale bestemmelser for å sikre korrekt prosedyre for gjenvinning/avfallshåndtering

10 Tilbehør

For tilbehør besøk homecomfort.resideo.com/europe



Manufactured for
and on behalf of

Pittway Sàrl, Z.A., La Pièce 4,
1180 Rolle, Switzerland

by its authorised representative
Ademco 1 GmbH

For more information
homecomfort.resideo.com/europe

Ademco 1 GmbH, Hardhofweg 40,
74821 MOSBACH, GERMANY

Phone: +49 6261 810
Fax: +49 6261 81309