

Honeywell Home

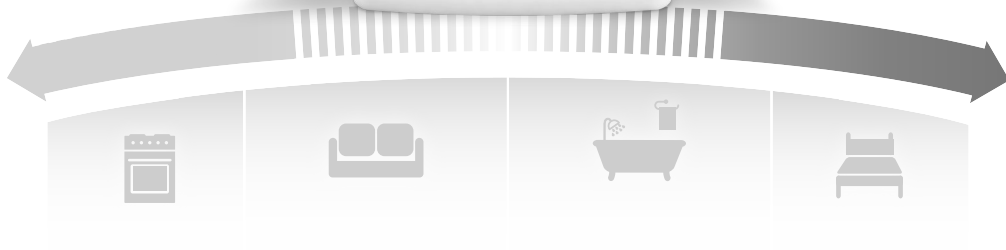

evohome

CZ Instalační příručka



Piktogramy prvků systému s popisem



evohome - řídicí jednotka (ATC928)



evohome - napájecí konzole, provedení na zeď (ATF600)



evohome - napájecí konzole, provedení na stůl (ATF800)



Hlavice otopného tělesa (HR92)



Hlavice otopného tělesa (HR91)



Hlavice otopného tělesa (HR80)
* Kompatibilní, ale již se neprodává



Spínací jednotka (BDR91)



OpenTherm jednotka (R8810)



Regulátor podlahového vytápění (HCE80/HCC80)



Regulátor směšovacího ventilu (HM80) * Kompatibilní, ale již se neprodává



Ovladač / snímač teploty s displejem (T87RF)



Ovladač / snímač teploty bez displeje (HCW82) * Kompatibilní, ale již se neprodává



Snímač teploty bez displeje (HCF82)



Ovladač / snímač teploty s displejem (DTS92)



Vysílač ke snímači teploty v zásobníku TV (CS92)



Snímač teploty v zásobníku TV - příložený (CS92)



Snímač teploty v zásobníku TV - do jímky (CS92)



Spínací jednotka (BDR91)

Sada regulace zásobníku TV (ATF500DHW)

Děkujeme, že jste si vybrali systém **evohome**

evohome přináší do vaší domácnosti komfort a lepší ovládání systému vytápění. Jednoduše se instaluje a snadno se používá.

Při montáži a nastavení systému **evohome** postupujte podle těchto pokynů. Prvky, které vyžadují napájení z elektrické sítě, by měly být zapojeny kompetentní osobou.

Než začnete

Ujistěte se, že máte všechny potřebné prvky pro váš systém. Jestliže jste postupovali podle pokynů v našem návodu „Navrhněte si svůj systém **evohome**“, přiřad'te každé zařízení k jednotlivým místnostem svého návrhu. Je vhodné nejprve provést všechny elektroinstalační práce.

Obsah příručky

Krok 1: Zapojte prvky systému vytápění	3
Krok 2: Uved'te do provozu řídicí jednotku evohome	8
Krok 3: Připojte k napájení a spárujte prvky	12
Krok 4: Otestujte systém	29
Další nastavení a uzpůsobení	36
Příloha	39

Krok 1: Zapojte prvky systému vytápění

Namontujte a zapojte všechny síťově napájené prvky systému



Máte...

sadu Connected Pack
+
nespárované prvky

Máte...

nespárovanou řídicí
jednotku evohome
+
nespárované prvky

Máte...

sadu Connected Pack
+
žádné další prvky



Krok 2: Uved'te do provozu řídicí jednotku evohome

Připojte řídicí jednotku evohome k napájení, připojte ji k WiFi síti a postupujte podle pokynů na displeji

Přejděte do Instalačního
menu



Přejděte na Konfiguraci s
rádcem



Přejděte na Základní
obrazovku



Krok 3: Připojte k napájení a spárujte prvky

Připojte na napájení všechny prvky včetně bateriových,
a spárujte je s řídicí jednotkou evohome



Krok 4: Otestujte systém

Zkontrolujte, že všechna zařízení pracují správně

Krok 1: Zapojte prvky systému vytápění

evohome je bezdrátový systém využívající robustní komunikaci na frekvenci 868 MHz, která není rušena běžnými dálkovými ovladači, ani WiFi signálem.

Některé prvky vyžadují síťové napájení nebo připojení na další zařízení, a je vhodné tyto instalace vykonat nedříve - zjednoduší se tím následné párování prvků při uvádění do provozu. Řídící jednotka pak na displeji zobrazuje pokyny k připojení prvků na napájení.

Než připojíte řídicí jednotku **evohome** na napájení a namontujete hlavice na otopná tělesa, je dobré mít provedené instalace veškerých síťově napájených prvků, nebo prvků, jež vyžadují zvláštní instalaci.

V této kapitole

Spínací jednotka (BDR91)	4
Snímač teploty v zásobníku TV (CS92)	5
Regulátor směšovacího ventilu (HM80), regulátor podlahového vytápění (HCE80/HCC80), OpenTherm jednotka (R8810)	7

Spínací jednotka (BDR91)

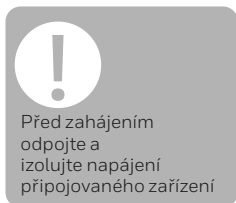

Jestliže budete používat spínací jednotku (BDR91) pro ovládání zdroje tepla, zónového ventilu, ventilu ohřevu TV nebo jako přepínače vytápění/ chlazení

- 1 Připevněte spínací jednotku na nekovový povrch minimálně 30 cm od Vašeho kotle, jiných bezdrátových přístrojů či kovových předmětů
- 2 Šroubovákem uvolněte západku na spodní straně a otevřete přední kryt
- 3 Postupujte podle schémat zapojení (viz Příloha) a připojte spínací jednotku na svorkovnici kotle určenou pro spínání termostatem (nebo k zónovému ventilu či ventilu pro ohřev zásobníku TV), a připojte síťové napájení
- 4 Nasad'te kryt zpět

Umístění svorkovnice určené pro spínání termostatem naleznete v návodu pro kotel - zjistěte, zda kotel vyžaduje stálé živé napájení.

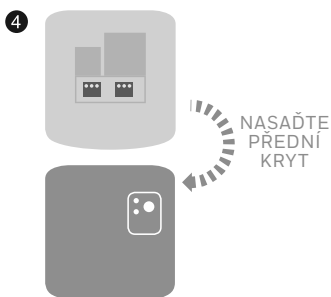
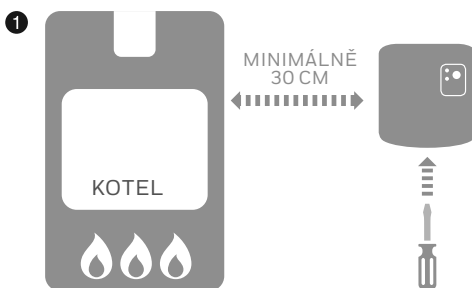

Snímač teploty v zásobníku TV (CS92)



Jestliže budete používat snímač teploty pro řízení ohřevu zásobníku TV (CS92)

Bude zapotřebí nainstalovat vysílač CS92 a jeden ze dvou snímačů (příložný snímač CS92 nebo snímač do jímký CS92)



Montáž příložného snímače CS92

- 1 Odřízněte část izolace zásobníku, mírně větší než je plocha snímače
- 2 Očistěte odkrytý povrch zásobníku
- 3 Umístěte snímač na povrch zásobníku a zajistěte jej pomocí upevňovacího pásku - v případě, že je pásek příliš dlouhý, patřičně jej uřízněte
- 4 Nainstalujte vysílač CS92 na vhodném místě, dostatečně blízko pro dosah kabelu snímače
- 5 Připojte kabel snímače k vysílači CS92

Umístěte snímač mezi čtvrtinou a třetinou výšky zásobníku odspodu.

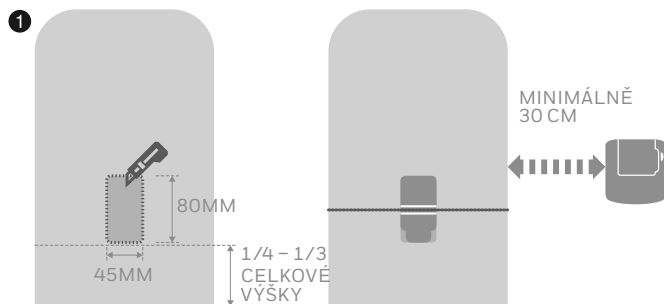

Zapojte do vysílače CS92

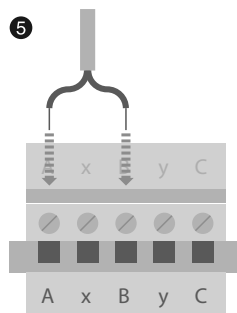

Snímač teploty v zásobníku TV (CS92) pokračování



Pokud je pro uzavřený zásobník teplé vody používán tento snímač, je potřeba dbát pokynů výrobce zásobníku, aby byly dodrženy veškeré bezpečnostní předpisy.

V případě pochybností kontaktujte výrobce zásobníku.



Montáž snímače do jímky CS92

- 1 Namontujte do zásobníku jímku pomocí vhodného šroubení tak, aby nebyla namáhána tahem a nedošlo k jejímu vypadnutí
- 2 Pokud snímač nepadne do jímky natěsno, vyplňte prostor jímky tepelně vodivým materiálem pro zajištění maximálního přenosu tepla
- 3 Nainstalujte vysílač CS92 na vhodném místě, dostatečně blízko pro dosah kabelu snímače
- 4 Připojte kabel snímače k vysílači CS92.

Při připojení nezáleží na polaritě žil kabelu. Zajistěte dostatečnou rezervu v délce kabelu, aby nedocházelo k jeho napnutí.

Zapojte do vysílače CS92

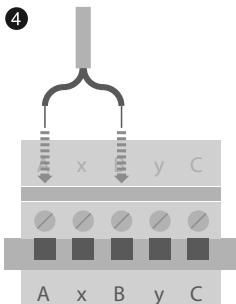

Regulátor směšovacího ventilu (HM80), regulátor podlahového vytápění (HCE80/HCC80), OpenTherm jednotka (R8810)



Jestliže budete používat regulátor směšovacího ventilu (HM80), regulátor podlahového vytápění (HCE80/HCC80) nebo OpenTherm jednotku (R8810)



říd'te se instrukcemi obsaženými v návodu dodaném s příslušným zařízením

Krok 2: Uved'te do provozu řídicí jednotku evohome

Na displeji řídicí jednotky **evohome** Řídicí jednotka **evohome** umožňuje využít Konfiguraci s rádčem, která Vám pomůže zprovoznit regulaci v případě jednoho společného typu vytápění. Jestliže je v místnostech různé vytápění (např. někde podlahové vytápění, jinde otopná tělesa), použijte Konfiguraci s rádčem pro místnosti s čtenějším typem vytápění, a následně použijte "Přidat zóny" v Instalačním menu.

Ovládání ohřevu zásobníku teplé vody přidáte v Konfiguraci s rádčem volbou Konfigurace ohřevu teplé vody.

Následující pokyny obsahují veškeré postupy pro volnou konfiguraci místností v expertním režimu. V případě, že použijete Konfiguraci s rádčem, bude po Vás řídicí jednotka **evohome** požadovat postupné připojení jednotlivých prvků systému formou instrukcí na displeji **evohome** - v tomto manuálu pak pouze využijte popisy způsobu párování příslušných prvků.

V této kapitole

Připojení napájení řídicí jednotky evohome	9
Volba jazyka a nastavení WiFi	10
Nastavení řídicí jednotky evohome pro Váš systém	11

Připojení napájení řídicí jednotky evohome



Řídicí jednotka evohome je dodána včetně páru přednabitých dobijecích baterií*, což vám umožňuje nastavit systém, aniž umístíte jednotku do napájecí konzole v provedení na stůl či na zeď.

Při běžném provozu zasuňte řídicí jednotku evohome do napájecí konzole v provedení na stůl či na zeď.

*Používejte pouze příložené dobijecí AA baterie.

Nejprve aktivujte napájení řídicí jednotky evohome

- 1 Sejměte kryt, odstraňte izolační vložku baterií a znovu kryt nasad'te.
- 2 Umístěte jednotku do napájecí konzole v provedení na stůl či na zeď
- 3 Jakmile jsou baterie plně nabity, může být řídicí jednotka evohome jednoduše vyňata z napájecí konzole - snáze se používá při programování. Po 30 minutách řídicí jednotka evohome pípne, což znamená, že by měla být znovu zasunuta do napájecí konzole

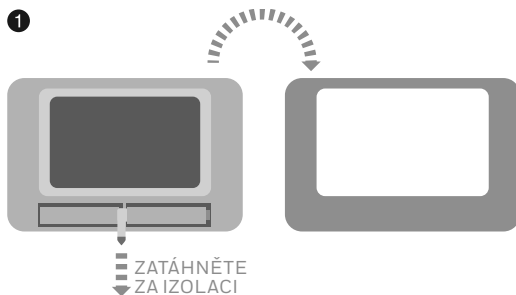

Volba jazyka a nastavení WiFi



Jestliže nemáte potřebné údaje pro připojení k WiFi, nebo nevyžadujete zprovoznění vzdáleného přístupu, můžete přeskočit nastavení WiFi a pokračovat nastavením systému vytápění.

WiFi je možné nastavit později v menu NASTAVENÍ > NASTAVENÍ WiFi.

Volba jazyka řídicí jednotky evohome a její připojení k síti WiFi

- 1 Zvolte jazyk uživatelského rozhraní řídicí jednotky evohome
- 2 Následujte pokyny na displeji pro připojení k WiFi. To vám umožní automatické nastavení data a času pro vaši lokaci, a dále vzdálený přístup prostřednictvím mobilní aplikace pro Apple či Android.
 - Pro nastavení WiFi budete potřebovat heslo k domácí WiFi síti.
- 3 Je zapotřebí, aby majitel domu / uživatel, navštívil getconnected.honeywellhome.com/cz, vytvořil si účet, zaregistroval řídicí jednotku evohome a poté stáhnul do svého telefonu/tabletu mobilní aplikaci.



Navštivte svůj obchod

Stáhněte aplikaci

- Pro vytvoření účtu a registraci řídicí jednotky evohome je nutné zadat MAC ID a CRC, které lze najít:
 - na štítku za předním krytem řídicí jednotky evohome
 - na obrazovce během nastavování WiFi
 - v menu NASTAVENÍ > NASTAVENÍ WiFi po dokončení konfigurace



MAC ID

CRC

Nastavení řídicí jednotky evohome pro Váš systém

Nyní zvolte odpovídající variantu pro Váš případ:



V případě zakoupení sady Connected Pack* a ŽÁDNÝCH dalších nespárovaných prvků doporučujeme stisknout „Domů“ a přejít na „Krok 4: Otestujte systém“ na straně 29.



V případě zakoupení volné řídicí jednotky evohome PLUS dalších nespárovaných prvků doporučujeme vstoupit do „Konfigurace s rádcem“ a přidat nespárované prvky. Postupujte podle „Kroku 3: Připojte k napájení a spárujte prvky“ na straně 13.



V případě zakoupení sady Connected Pack*, PLUS dalších nespárovaných prvků doporučujeme vstoupit do „Instalačního menu“ a přidat nespárované prvky. Pak postupujte podle „Krok 3: Připojte k napájení a spárujte prvky“ na straně 12.

* Sada Connected Pack obsahuje prvky, které jsou již s řídicí jednotkou evohome spárovány. Zvolením „Konfigurace s rádcem“ zrušíte jejich napárování s řídicí jednotkou evohome a bude potřeba je znovu spárovat.

Spínací jednotka (BDR91) obsažená v sadě Connected Pack je napárována pro spínání zdroje tepla (kotle). Pokud ji chcete používat jinak, např. pro aplikaci Zónový ventil nebo Ohřev zásobníku TV, je potřeba nejprve její přednastavenou vazbu zrušit.

Krok 3: Připojte k napájení a spárujte prvky

Jestliže uvádíte do provozu pouze sadu Connected Pack, prvky v sadě jsou již spárovány. Přejděte ke kroku 4.

Jestliže jste zakoupili samostatnou řídicí jednotku **evohome** plus další samostatné prvky a využijete „Konfiguraci s rádčem“, následujte pokyny na obrazovce řídicí jednotky **evohome** a využijte v této kapitole popisy způsobu párování příslušných prvků.

Jestliže jste zakoupili sadu Connected Pack plus další samostatné prvky, je potřeba aktivovat napájení všech prvků, a pak je spárovat s řídicí jednotkou **evohome** použitím „Instalačního menu“. U některých prvků může být jednodušší pouze aktivovat napájení a spárovat je, ještě když je máte na stole s řídicí jednotkou **evohome** – a do příslušných místností je můžete namontovat později.

Řiďte se vždy pokyny pro příslušný prvek (prvky), která hodláte párovat. Jakmile jednou prvek s řídicí jednotkou **evohome** spárujete, všechna zařízení si tuto vazbu trvale uloží, a už nikdy by nemělo být potřeba je znovu párovat – dokonce ani po výpadku proudu.

V této kapitole

Hlavice otopného tělesa (HR91/HR92)	13
Snímač teploty v zásobníku TV (CS92)	16
Spínací jednotka (BDR91A nebo T) pro ovládání zdroje (kotle) nebo tep. čerpadla (BDR91T))	18
Spínací jednotka (BDR91T) která funguje jako přepínač modu chlazení a topení	20
OpenTherm jednotka (R8810)	21
Spínací jednotka (BDR91A nebo T) pro ovládání zónového ventilu	22
Regulátor podlahového vytápění (HCE80/HCC80)	24
Regulátor směšovacího ventilu (HM80)	27

Hlavice otopného tělesa (HR91/HR2)



Řídící jednotka evohome

Pokud nepoužíváte KONFIGURACI S RÁDCEM, následujte neprve tyto pokyny na obrazovce řídicí jednotky evohome:

1. Stiskněte a podržte „Nastavení“ po dobu 3 sekund
2. Stiskněte zelené potvrzení
3. Stiskněte PŘIDAT ZÓNU
4. Napište název nové místnosti a stiskněte zelené potvrzení
5. Stiskněte OTOPNÁ TĚLESA
6. Jestliže chcete pro měření teploty v místnosti používat řídicí jednotku evohome (která musí být v této místnosti umístěna), stiskněte ANO, jinak stiskněte NE.

Tyto kroky je nutné zopakovat pro každou hlavici.



Aktivace napájení a párování hlavic otopných těles (HR91)

- 1 Sejměte čelní kryt
- 2 Otevřete přihrádku na baterie a vložte AA baterie
- 3 Zavřete přihrádku a nasad'te zpět kryt
- 4 Podržte stisknuté párovací tlačítko na 5 sekund
- 5 LED dioda bude blikat během párování oranžově (max 2 min). V případě úspěšného párování se dioda rozsvítí zeleně na 5 sekund
- 6 Na displeji řídicí jednotky evohome byste měli obdržet oznámení o ÚSPĚŠNÉM SPÁROVÁNÍ (jestliže ne, vraťte se o krok zpět a spárujte zařízení znovu)
- 7 Jestliže nepotřebujete k této místnosti přiřadit další hlavici, stiskněte , nebo můžete stisknout a přiřadit k místnosti další hlavice

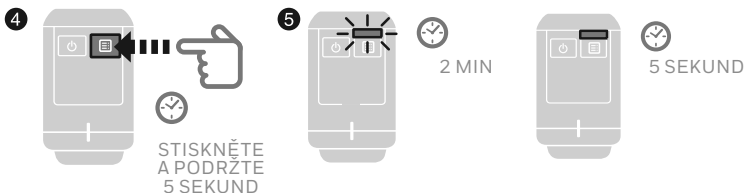

Hlavice otopného tělesa (HR91/HR92)



Řídicí jednotka evohome

Pokud nepoužíváte KONFIGURACI S RÁDCEM, následujte nejprve tyto pokyny na obrazovce řídicí jednotky evohome:

1. Stiskněte a podržte „Nastavení“ po dobu 3 sekund
2. Stiskněte zelené potvrzení
3. Stiskněte PŘIDAT ZÓNU
4. Napište název nové místnosti a stiskněte zelené potvrzení
5. Stiskněte OTOPNÁ TĚLESA
6. Jestliže chcete pro měření teploty v místnosti používat řídicí jednotku evohome (která musí být v této místnosti umístěna), stiskněte ANO, jinak stiskněte NE.

Tyto kroky je nutné zopakovat pro každou hlavici.



Aktivace napájení a párování hlavic otopných těles (HR92)

Párování hlavic pro otopná tělesa (HR92)

- 1 Sejměte čelní kruhový kryt
- 2 Otevřete přihrádku na baterie a vložte přiložené AA baterie
- 3 Zavřete přihrádku a nasad'te zpět kruhový kryt
- 4 Stiskněte tlačítko - objeví se NENÍ PÁR
- 5 Stiskněte a podržte tlačítko na 5 sekund, dokud se neobjeví PÁROVAT
- 6 Stiskněte tlačítko - objeví se PÁROVÁNÍ
- 7 Měli byste obdržet oznámení o úspěšném spárování na displeji řídicí jednotky evohome (jestliže ne, jděte zpět a znovu spárujte)
- 8 Název přidělené místnosti se objeví na displeji HR92 po stisknutí tlačítka
- 9 Buď stiskněte zelené potvrzení a přidejte další hlavice do stejné místnosti, nebo stiskněte červený křížek v případě, že další hlavici do místnosti přidat nepotřebujete.

1



2



4



STISKNĚTE
JEDNOU

5

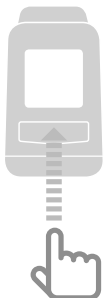

STISKNĚTE
A PODRŽTE
5 SEKUND

6



STISKNĚTE
JEDNOU



Montáž hlavice (HR91/HR92) na ventil otopného tělesa



- 1 Určete místnost (zónu), kde má být hlavice umístěna
- 2 Posuňte uzamykací mechanismus do odemčené polohy
- 3 Vysuňte adaptér z těla hlavice
- 4 Odšroubujte na doraz černé kolečko proti směru hodinových ručiček
- 5 Sejměte původní hlavici z ventilu otopného tělesa
- 6 Našroubujte bílý konec adaptéru na ventil otopného tělesa
- 7 Úplně zatlačte tělo hlavice se správně natočeným displejem na adaptér
- 8 Posuňte uzamykací mechanismus do zamčené polohy

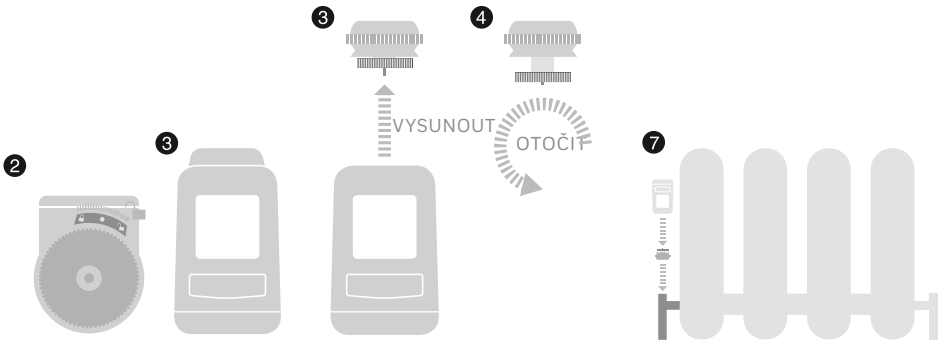

Snímač teploty v zásobníku TV (CS92)



Řídicí jednotka evohome

Pokud nepoužíváte KONFIGURÁCI S RÁDCEM, následujte neprve tyto pokyny na obrazovce řídicí jednotky evohome:

1. Stiskněte a podržte „Nastavení“  po dobu 3 sekund
2. Stiskněte zelené potvrzení
3. Vyberte KONFIGURACE S RÁDCEM
4. Stiskněte KONFIGURACE TEPLÁ VODA
5. Stiskněte zelené potvrzení



Aktivace napájení a párování vysílače CS92

Jestliže chcete ovládat ohřev zásobníku teplé vody, potřebujete nejprve spárovat vysílač CS92, a poté spárovat spínací jednotku (BDR91), která ovládá ventil ohřevu teplé vody.

Na vysílači CS92

- ❶ Sejměte kryt vysílače CS92, odstraňte izolační vložku baterie a kryt opět nasadte
- ❷ Na vysílači CS92 stiskněte a podržte tlačítko 5 sekund. Měla by se rozsvítit zelená kontrolka a začít blikat červená kontrolka
- ❸ Znovu stiskněte tlačítko
- ❹ Na displeji řídicí jednotky evohome byste měli obdržet oznámení o úspěšném párování (jestliže ne, jděte zpět a znovu spárujte)
- ❺ Vyberte správný typ ohřevu teplé vody odpovídající Vašemu systému a řiďte se pokyny na obrazovce

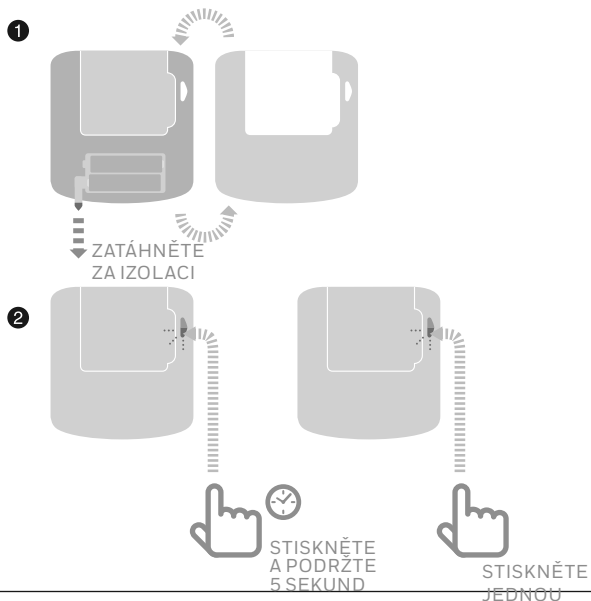



V případě potřeby nahlédněte do schémat zapojení v Příloze



Spínací jednotka obsažená v sadě Connected Pack je spárována pro spínání zdroje tepla (kotle). Pokud ji chcete používat jinak, například pro aplikaci Zónový ventil nebo Ohřev zásobníku TV (schema S/Y), je potřeba nejprve její přednastavenou vazbu zrušit (krok 1).



Párování spínací jednotky (BDR91A nebo T) ovládající ventil ohřevu teplé vody

- 1 Na spínací jednotce stiskněte a podržte tlačítko na 15 sekund (červená LED kontrolka začne blikat, poté rychle problikávat), abyste zrušili její předchozí nastavení
- 2 Znovu stiskněte a podržte tlačítko na 5 sekund (dokud červená LED kontrolka nebude blikat pomaleji)
- 3 Na řídicí jednotce evohome stiskněte zelené párovací tlačítko 
- 4 Měli byste obdržet oznámení o úspěšném spárování na displeji řídicí jednotky evohome (jestliže ne, jděte zpět a znovu spárujte)

1



STISKNĚTE
A PODRŽTE
15 SEKUND

2



STISKNĚTE
A PODRŽTE
5 SEKUND

Spínací jednotka (BDR91)



Řídicí jednotka evohome

Pokud nepoužíváte KONFIGURACI S RÁDCEM, následujte neprve tyto pokyny na obrazovce řídicí jednotky evohome:

1. Stiskněte a podržte „Nastavení“  po dobu 3 sekund
2. Stiskněte zelené potvrzení
3. Vyberte SYSTÉMOVÉ PRVKY
4. Stiskněte OVLÁDÁNÍ ZDROJE
5. Vyberte SPÍNACÍ JEDNOTKA



Párování spínací jednotky (BDR91A nebo T) pro ovládání zdroje tepla (kotle nebo čerpadla sekundárního okruhu za akumulární nádrží)

Ujistěte se, že je spínací jednotka (BDR91) připojena ke kotli a k napájení, které je aktivováno.

Párování spínací jednotky

- 1 Na spínací jednotce stiskněte a podržte tlačítko na 15 sekund (červená LED kontrolka začne blikat, poté rychle problikávat), abyste zrušili její předchozí nastavení
- 2 Znovu stiskněte a podržte tlačítko na 5 sekund (dokud červená LED kontrolka nebude blikat pomaleji)
- 3 Na řídicí jednotce evohome stiskněte zelené párovací tlačítko 
- 4 Měli byste obdržet oznámení o úspěšném spárování na displeji řídicí jednotky evohome (jestliže ne, jděte zpět a znovu spárujte)

1



2



STISKŇETE
A PODRŽTE
15 SEKUND



STISKŇETE
A PODRŽTE
5 SEKUND

**Řídící jednotka evohome**

Pokud nepoužíváte KONFIGURACI S RÁDCEM, následujte neprve tyto pokyny na obrazovce řídicí jednotky evohome:

1. Stiskněte a podržte „Nastavení“ po dobu 3 sekund
2. Stiskněte zelené potvrzení
3. Vyberte SYSTÉMOVÉ PRVKY
4. Stiskněte OVLÁDÁNÍ ZDROJE
5. Stiskněte TEPELNÉ ČERPADLO

**Párování spínací jednotky (BDR91T) pro přímé ovládání tepelného čerpadla**

Ujistěte se, že je spínací jednotka (BDR91) připojena ke kotli a k napájení, které je aktivováno.

Párování spínací jednotky

- 1 Na spínací jednotce stiskněte a podržte tlačítko na 15 sekund (červená LED kontrolka začne blikat, poté rychle proublikávat), abyste zrušili její předchozí nastavení
- 2 Znovu stiskněte a podržte tlačítko na 5 sekund (dokud červená LED kontrolka nebude blikat pomaleji)
- 3 Na řídicí jednotce evohome stiskněte zelené párovací tlačítko
- 4 Měli byste obdržet oznámení o úspěšném spárování na displeji řídicí jednotky evohome (jestliže ne, jděte zpět a znovu spárujte)



Můžete použít příklady zapojovacích schémat v příloze



Pokud přímo ovládáte tepelné čerpadlo, nebo přepínač vytápění/ chlazení, použijte BDR91T

1



STISKŇĚTE
A PODRŽTE
15 SEKUND

2





STISKŇĚTE
A PODRŽTE
5 SEKUND



Řídicí jednotka evohome

Pokud nepoužíváte KONFIGURACI S RÁDCEM, následujte neprve tyto pokyny na obrazovce řídicí jednotky evohome:

1. Stiskněte a podržte „Nastavení“  po dobu 3 sekund
2. Stiskněte zelené potvrzení 
3. Vyberte KONFIGURACI S RÁDCEM
4. Vyberte KONFIGURACE VYTÁPĚNÍ/CHLAZENÍ
5. Vyberte VYTÁPĚNÍ/CHLAZENÍ



Párování spínací jednotky (BDR91T) jako přepínače vytápění/chlazení

Ujistěte se, že je spínací jednotka (BDR91T) připojena ke kotli a k napájení, které je aktivováno.

Párování spínací jednotky

- 1 Na spínací jednotce stiskněte a podržte tlačítko na 15 sekund (červená LED kontrolka začne blikat, poté rychle problikávat), abyste zrušili její předchozí nastavení
- 2 Znovu stiskněte a podržte tlačítko na 5 sekund (dokud červená LED kontrolka nebude blikat pomaleji)
- 3 Na řídicí jednotce evohome stiskněte zelené párovací tlačítko 
- 4 Měli byste obdržet oznámení o úspěšném spárování na displeji řídicí jednotky evohome (jestliže ne, jděte zpět a znovu spárujte)



Pokud přímo ovládáte tepelné čerpadlo, nebo přepínač vytápění/chlazení, použijte BDR91T

1



2



OpenTherm jednotka (R8810)



Řídicí jednotka evohome

Pokud nepoužíváte KONFIGURACI S RÁDCEM, následujte neprve tyto pokyny na obrazovce řídicí jednotky evohome:

1. Stiskněte a podržte „Nastavení“ po dobu 3 sekund
2. Stiskněte zelené potvrzení
3. Vyberte SYSTÉMOVÉ PRVKY
4. Stiskněte OVLÁDÁNÍ KOTLE
5. Vyberte OPENTHERM JEDNOTKA



Párování OpenTherm jednotky (R8810) pro ovládání OpenTherm kotle

Ujistěte se, že je OpenTherm jednotka (R8810) připojena ke kotli a na napájení, které je aktivováno.

Párování OpenTherm jednotky

- 1 Na OpenTherm jednotce stiskněte a podržte tlačítko na 15 sekund (dokud se rychle nerozblíká červená LED kontrolka), abyste zrušili její předchozí nastavení
- 2 Znovu stiskněte a podržte tlačítko na 5 sekund (dokud červená LED kontrolka nebude blikat pomaleji)
- 3 Na řídicí jednotce evohome stiskněte zelené párovací tlačítko
- 4 Měli byste obdržet oznámení o úspěšném spárování na displeji řídicí jednotky evohome (jestliže ne, jděte zpět a znovu spárujte)

1



STISKŇĚTE
A PODRŽTE
15 SEKUND

2





STISKŇĚTE
A PODRŽTE
5 SEKUND

Spínací jednotka (BDR91) pro ovládání zónového ventilu



Řídící jednotka evohome

Pokud nepoužíváte KONFIGURACI S RÁDCEM, následujte neprve tyto pokyny na obrazovce řídicí jednotky evohome:

1. Stiskněte a podržte „Nastavení“  po dobu 3 sekund
2. Stiskněte zelené potvrzení 
3. Stiskněte PŘIDAT ZÓNU
4. Napište název nové místnosti a stiskněte zelené potvrzení 
5. Stiskněte ZÓNOVÝ VENTIL



Všechny prostorové ovladače automaticky opouští svůj párovací režim v poměrně krátké době.



Párování spínací jednotky (BDR91A nebo T) pro ovládání zónového ventilu

Ujistěte se, že je spínací jednotka (BDR91) připojena k zónovému ventilu a na napájení, které je aktivováno.

Jestliže chcete pro měření a ovládání teploty v místnosti používat řídicí jednotku evohome (která musí být v této místnosti umístěna), stiskněte ANO - jinak stiskněte NE, a spárujte příslušný ovladač: – buď ovladač/snímač teploty s displejem (DTS92 nebo T87RF), nebo ovladač/snímač teploty bez displeje (HCW82/HCF82).



Párování ovladače/snímače teploty s displejem (DTS92)

- 1 Stiskněte a podržte zapínací tlačítko  po dobu 2 sekund - přepnutí ovladače do pohotovostního režimu
- 2 Stiskněte šipku nahoru a dolů společně po dobu 3 sekund – ukáže se INst
- 3 Stiskněte šipku dolů – ukáže se COnt
- 4 Stiskněte třikrát šipku nahoru – ukáže se CLR
- 5 Stiskněte jednu zapínací tlačítko - zrušení předchozího nastavení
- 6 Stiskněte šipku nahoru – ukáže se COnt
- 7 Stiskněte jednu zapínací tlačítko - dojde k vyslání signálu pro spárování s řídicí jednotkou evohome
- 8 Měli byste obdržet oznámení o úspěšném spárování na displeji řídicí jednotky evohome (jestliže ne, jděte zpět a znovu spárujte)



Párování ovladače/snímače teploty s displejem (T87RF)

- 1 Stiskněte a podržte levou dotykovou zónu (nalevo pod displejem) po dobu asi 10 sekund, dokud se nezobrazí blikající 'Bo'
- 2 Otáčejte ovladačem po směru hodinových ručiček, dokud se nezobrazí 'Co'
- 3 Jednou stiskněte levou dotykovou zónu - dojde k vyslání signálu pro spárování s řídicí jednotkou evohome
- 4 Měli byste obdržet oznámení o úspěšném spárování na displeji řídicí jednotky evohome (jestliže ne, jděte zpět a znovu spárujte)



Párování ovladače/snímače teploty bez displeje (HCW82 nebo HCF82)

- 1 Stiskněte párovací tlačítko v pravém dolním rohu jednotky. Červená LED kontrolka začne blikat
- 2 Měli byste obdržet oznámení o úspěšném spárování na displeji řídicí jednotky evohome (jestliže ne, jděte zpět a znovu spárujte)

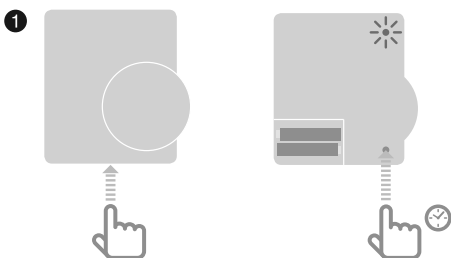

Následuje párování spínací jednotky (BDR91)

- 1 Na spínací jednotce stiskněte a podržte tlačítko na 15 sekund (červená LED kontrolka začne blikat, poté rychle propukávat), abyste zrušili její předchozí nastavení
- 2 Znovu stiskněte a podržte tlačítko na 5 sekund (dokud červená LED kontrolka nebude blikat pomaleji)
- 3 Na řídicí jednotce evohome stiskněte zelené párovací tlačítko
- 4 Měli byste obdržet oznámení o úspěšném spárování na displeji řídicí jednotky evohome (jestliže ne, jděte zpět a znovu spárujte)

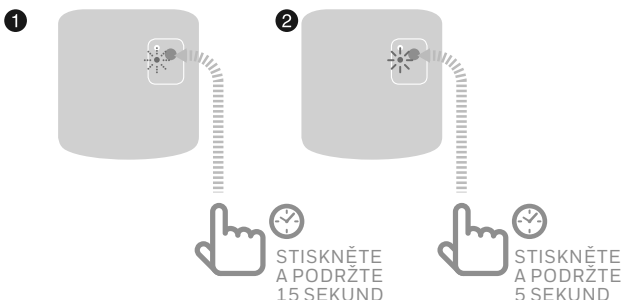



Spínací jednotka obsažená v sadě Connected Pack je napárována pro spínání zdroje tepla (kotle). Pokud ji chcete používat pro aplikaci Zónový ventil, je potřeba nejprve její přednastavenou vazbu zrušit.

Regulátor podlahového vytápění (HCE80/HCC80)



Řídicí jednotka evohome

Pokud nepoužíváte KONFIGURACI S RÁDCEM, následujte neprve tyto pokyny na obrazovce řídicí jednotky evohome poté, co namontujete regulátor podlahového vytápění a ovladače/snímače teploty:

1. Na řídicí jednotce evohome stiskněte a podržte "Nastavení"  po dobu 3 sekund
2. Stiskněte zelené potvrzení 
3. Stiskněte PŘIDAT ZÓNU
4. Napište název nové místnosti a stiskněte zelené potvrzení 
5. Stiskněte PODLAHOVÉ VYTÁPĚNÍ
6. V každé místnosti ovládané regulátorem podlahového vytápění je potřeba nainstalovat ovladač (HCW82, HCF82, DTS92) a spárovat jej s řídicí jednotkou evohome.

Tuto činnost je nutné zopakovat pro každou místnost s podlahovým vytápěním.



Ujistěte se, že místnost, kterou do řídicí jednotky evohome přidáváte, odpovídá správným výstupům rozdělovače podlahového vytápění.





Párování regulátoru podlahového vytápění (HCE80 / HCC80)

Jestliže chcete pro měření a ovládání teploty v místnosti používat řídicí jednotku evohome (která musí být v této místnosti umístěna), stiskněte ANO - jinak stiskněte NE, a spárujte příslušný ovladač: buď ovladač/snímač teploty s displejem (DTS92 nebo T87RF), nebo ovladač/snímač teploty bez displeje (HCW82/HCF82)



Párování ovladače/snímače teploty s displejem (DTS92)

- 1 Stiskněte a podržte zapínací tlačítko  po dobu 2 sekund - přepnutí ovladače do pohotovostního režimu
- 2 Stiskněte a podržte společně šipky nahoru a dolů po dobu 3 sekund - ukáže se INst
- 3 Stiskněte šipku dolů - ukáže se COnT
- 4 Stiskněte třikrát šipku nahoru - ukáže se CLr
- 5 Stiskněte jednu zapínací tlačítko  - zrušení předchozího nastavení
- 6 Stiskněte šipku nahoru - ukáže se COnT
- 7 Stiskněte jednu zapínací tlačítko  - dojde k vyslání signálu pro spárování s řídicí jednotkou evohome
- 8 Měli byste obdržet oznámení o úspěšném spárování na displeji řídicí jednotky evohome (jestliže ne, jděte zpět a znovu spárujte)



Párování ovladače/snímače teploty s displejem (T87RF)

- 1 Stiskněte a podržte levou dotykovou zónu (nalevo pod displejem) po dobu asi 10 sekund, dokud se nezobrazí blikající 'Bo'
- 2 Otáčejte ovladačem po směru hodinových ručiček, dokud se nezobrazí 'Co'
- 3 Jednou stiskněte levou dotykovou zónu - dojde k vyslání signálu pro spárování s řídicí jednotkou evohome
- 4 Měli byste obdržet oznámení o úspěšném spárování na displeji řídicí jednotky evohome (jestliže ne, jděte zpět a znovu spárujte)



Všechny prostorové ovladače automaticky opouští svůj párovací režim v poměrně krátké době.



Párování ovladače/snímače teploty bez displeje (HCW82/HCF82)



- 1 Stiskněte párovací tlačítko v pravém dolním rohu jednotky. Červená LED kontrolka začne blikat
- 2 Měli byste obdržet oznámení o úspěšném spárování na displeji řídicí jednotky evohome (jestliže ne, jděte zpět a znovu spárujte)

1

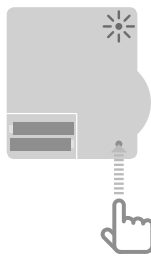
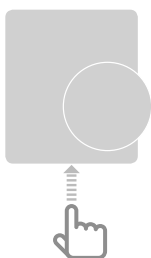

POKRAČOVÁNÍ NA DALŠÍ STRANĚ





Pokud máte tepelné čerpadlo, které může vytápět i chladit, aktivujte režim chlazení v HCE80 a napárujte chlazení.



Aktivace chlazení regulátoru podlahového vytápění (HCE80 nebo HCC80)

Pokud aktivujete funkci chlazení, lze ke každé zóně regulátoru napárovat požadovanou teplotu pro chlazení. Nejprve byste měli na řídicí jednotce evohome v KONFIGURACI S RÁDCEM v KONFIGURACI VYTÁPĚNÍ/CHLAZENÍ vybrat režim vytápění/chlazení nebo chlazení

Na HCE80 stiskněte a podržte 4 sekundy tlačítko MODE. LED dioda  se rozsvítí zeleně při povolení chlazení, nebo červeně pouze pro vytápění. Mezi těmito režimy můžete přepínat stisknutím tlačítka  . Po dokončení volby stiskněte tlačítko MODE.



Před párováním HCE80 aktivujte na řídicí jednotce evohome funkci chlazení

Regulátor podlahového vytápění (HCE80/HCC80) pokračování



Existují dvě verze HCE80/HCC80 – novější verze mají zjednodušený jednostupňový párovací proces, zatímco starší verze mají dvoustupňový párovací proces.

Věnujte pozornost barvě blikající kontrolky zóny (ZELENÁ či ČERVENÁ) a postupujte podle pokynů pro danou verzi. Zaškrtněte si svou verzi pro pozdější využití.







Poté na regulátoru podlahového vytápění

- 1 Stiskněte a podržte párovací tlačítko , dokud nesvítí párovací kontrolka ŽLUTĚ a kontrolka u čísla zóny neblíká (ZELENĚ nebo ČERVENĚ).

Postupujte podle následujících pokynů v závislosti na barvě blikající kontrolky u čísla zóny:







Pokud je blikající kontrolka zóny ZELENÁ (jednostupňové párování):

- 2 Na řídicí jednotce evohome stiskněte zelené párovací tlačítko 
 - 3 Jestliže začne kontrolka zóny svítit ŽLUTĚ párování pro danou zónu proběhlo úspěšně
 - 4 Jestliže chcete párovat požadovanou teplotu pro chlazení, stiskněte dvakrát tlačítko  aby kontrolka zóny začala blikat žlutě
 - 5 Stiskněte na řídicí jednotce evohome tlačítko "zpět", a poté stiskněte párovací tlačítko 
 - 6 Jestliže se kontrolka zóny rozsvítí žlutě, proběhlo párování úspěšně
 - 7 Na řídicí jednotce evohome stiskněte šipku "dále", a dokončete párování této místnosti
- V případě, že párujete více místností, zopakujte tuto činnost od kroku párování ovladače na předchozí straně, poté stiskněte párovací tlačítko  dvakrát na regulátoru podlahového vytápění - začne blikat ZELENÁ kontrolka u další zóny.



Pokud je blikající kontrolka zóny ČERVENÁ (dvoustupňové párování):

- 2 Na řídicí jednotce evohome stiskněte zelené párovací tlačítko 
- 3 Jakmile bude signál přijat, kontrolka zóny se rozsvítí ČERVENĚ
- 4 Stiskněte šipku „Zpět“ na řídicí jednotce evohome
- 5 Stiskněte párovací tlačítko  na regulátoru podlahového vytápění - kontrolka zóny začne blikat ZELENĚ
- 6 Na řídicí jednotce evohome stiskněte zelené párovací tlačítko 
- 7 Jestliže začne kontrolka zóny svítit ZELENĚ párování dané zóny proběhlo úspěšně
- 8 Na řídicí jednotce evohome stiskněte šipku "dále", a dokončete párování této místnosti



V případě, že párujete více místností, zopakujte tuto činnost od kroku párování ovladače na předchozí straně, poté stiskněte párovací tlačítko  jednou na regulátoru podlahového vytápění - začne blikat ČERVENÁ kontrolka u další zóny.

Regulátor směšovacího ventilu (HM80)



Řídící jednotka evohome

Pokud nepoužíváte KONFIGURACI S RÁDCEM, následujte neprve tyto pokyny na obrazovce řídicí jednotky evohome poté, co namontujete regulátor směšovacího ventilu a ovladače/ snímače teploty :

1. Na řídicí jednotce evohome stiskněte a podržte „Nastavení“  po dobu 3 sekund
2. Stiskněte zelené potvrzení 
3. Stiskněte PŘIDAT ZONU
4. Napište název nové místnosti a stiskněte zelené potvrzení 
5. Stiskněte MÍŠÍCÍ VENTIL
6. Jestliže chcete pro měření a ovládání teploty v místnosti používat řídicí jednotku evohome (která musí být v této místnosti umístěna), stiskněte ANO - jinak stiskněte NE, a spárujte příslušný ovladač.



Všechny prostorové ovladače automaticky opouští svůj párovací režim v poměrně krátké době.



Párování regulátoru směšovacího ventilu (HM80)

Regulátor směšovacího ventilu by měl být namontován pouze kvalifikovaným instalatérem. V případě, že jako ovladač/snímač pro místnost nepoužíváte řídicí jednotku evohome, je zapotřebí před párováním regulátoru a řídicí jednotky evohome nainstalovat prostorový ovladač (DTS92, T87RF, HCW82/HCF82).



Párování ovladače/snímače teploty s displejem (DTS92)

- 1 Stiskněte a podržte zapínací tlačítko po dobu 2 sekund - přepnutí ovladače do pohotovostního režimu
- 2 Stiskněte a podržte společně šipky nahoru a dolů po dobu 3 sekund - ukáže se INst
- 3 Stiskněte šipku dolů - ukáže se COnt
- 4 Stiskněte třikrát šipku nahoru - ukáže se CLR
- 5 Stiskněte jednu zapínací tlačítko - zrušení předchozího nastavení
- 6 Stiskněte šipku nahoru - ukáže se COnt
- 7 Stiskněte jednu zapínací tlačítko - dojde k vyslání signálu pro spárování s řídicí jednotkou evohome
- 8 Měli byste obdržet oznámení o úspěšném spárování na displeji řídicí jednotky evohome (jestliže ne, jděte zpět a znovu spárujte)



Párování ovladače/snímače teploty s displejem (T87RF)

- 1 Stiskněte a podržte levou dotykovou zónu (nalevo pod displejem) po dobu asi 10 sekund, dokud se nezobrazí blikající 'Bo'
- 2 Otáčejte ovladačem po směru hodinových ručiček, dokud se nezobrazí 'Co'
- 3 Jednou stiskněte levou dotykovou zónu - dojde k vyslání signálu pro spárování s řídicí jednotkou evohome
- 4 Měli byste obdržet oznámení o úspěšném spárování na displeji řídicí jednotky evohome (jestliže ne, jděte zpět a znovu spárujte)

Regulátor směšovacího ventilu (HM80) pokračování



Párování ovladače/snímače teploty bez displeje (HCW82/HCF82)



- 1 Stiskněte párovací tlačítko v pravém dolním rohu jednotky. Červená LED kontrolka začne blikat
- 2 Měli byste obdržet oznámení o úspěšném párování na displeji řídicí jednotky evohome (jestliže ne, jděte zpět a znovu spárujte)

1

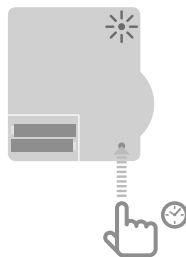
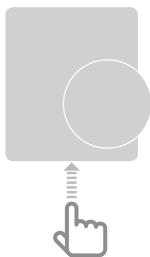

Poté na regulátoru směšovacího ventilu

- 1 Stiskněte a podržte obě tlačítka na regulátoru směšovacího ventilu po dobu 4 sekund, dokud nezačne blikat červená LED kontrolka
- 2 Na řídicí jednotce evohome stiskněte zelené párovací tlačítko
- 3 Stiskněte šipku „dále“ na řídicí jednotce evohome

1



STISKNĚTE
A PODRŽTE
4 SEKUNDY



Vyžadujete návaznost na ovládání kotle?

Regulátor směšovacího ventilu nebude vysílat požadavek na potřebu tepla kotle.

Jestliže si přejete, aby tato zóna vytvářela požadavek na zdroj tepla, stačí změnit typ vytápění z „MÍSCÍ VENTIL“ na „ZÓNOVÝ VENTIL“, poté co spárujete regulátor směšovacího ventilu s řídicí jednotkou.

Žádný z prvků pak není zapotřebí znovu párovat - regulátor směšovacího ventilu bude stále fungovat tak, jak má, a řídicí jednotka evohome bude z této zóny posílat požadavek na zdroj tepla.

Krok 4: Otestujte systém

Nyní, když jsou všechny prvky spárovány s řídicí jednotkou **evohome** a nainstalovány na svých místech, ujistěte se, že systém správně funguje a že všechna zařízení odpovídají na povely řídicí jednotky **evohome**.

Můžete provést jednoduchou kontrolu funkčnosti systému vytápění přepsáním žádané teploty každé místnosti postupně na jejich minimum a maximum a poslouchat, zda uslyšíte reakci ovládacích prvků v místnostech a kotle. V zájmu úspory energie komunikují bateriově napájené prvky s řídicí jednotkou **evohome** každé čtyři minuty - je možné, že systém nebude na manuální přenastavení teploty reagovat okamžitě.

V této kapitole

Důkladná kontrola RF komunikace	30
Síťově napájené bezdrátové prvky	30
Bateriově napájené bezdrátové prvky	31

Důkladná kontrola RF komunikace



V zájmu úspory energie komunikují bateriově napájené prvky s řídicí jednotkou evohome každé čtyři minuty – je možné, že systém nebude na manuální přenastavení teploty reagovat okamžitě.

Pro kontrolu síly RF signálu mezi bezdrátovými prvky a řídicí jednotkou evohome jděte do KONTROLY KOMUNIKACE v Instalačním menu řídicí jednotky evohome a otestujte každý bezdrátový prvek systému.

- 1 Na řídicí jednotce evohome stiskněte a podržte „Nastavení“ po dobu 3 sekund
- 2 Stiskněte zelené potvrzení 
- 3 Stiskněte KONTROLA KOMUNIKACE
- 4 Vyberte přístroje, které chcete otestovat

Síťově napájené bezdrátové prvky

Síťově napájené bezdrátové přístroje nepotřebují být uvedeny do testovacího režimu a automaticky odpoví na testovací signál odeslaný z řídicí jednotky evohome:



Spínací jednotka (BDR91)

- Červená LED kontrolka spínací jednotky bude červeně blikat – 1 až 5 bliknutí znamená špatný až výborný signál. Žádné blikání znamená, že spínací jednotka nepřijala testovací signál z řídicí jednotky evohome



Regulátor podlahového vytápění (HCE80/HCC80)





- Zelená LED kontrolka bude blikat u té zóny regulátoru podlahového vytápění, kterou testujete – 1 až 5 bliknutí znamená špatný až výborný signál. Žádné blikání znamená, že regulátor podlahového vytápění nepřijal testovací signál z řídicí jednotky evohome

Bateriově napájené bezdrátové prvky

Bateriově napájené prvky je nutno uvést do testovacího režimu pro vyslání a přijetí testovacího signálu:



Hlavice otopného tělesa (HR92)



- 1 Stiskněte tlačítko , zobrazí se název místnosti
- 2 Stiskněte a podržte tlačítko  na 5 sekund, dokud se neobjeví PAROVAT
- 3 Otáčejte kolečkem, dokud se nezobrazí RF TEST
- 4 Stiskněte tlačítko , na displeji začne blikat KONTROLA
- 5 Stiskněte tlačítko  znovu, na displeji se rozblíká SIGNÁL a ukáže se stupnice kvality signálu s číselným hodnocením - 1 až 5 znamená špatný až výborný signál, 0 znamená, že hlavice nepřijala testovací signál z řídicí jednotky evohome.
- 6 Testovací režim opustíte otočením kolečka na KONEC a stisknutím tlačítka . Pokud to neuděláte, testovací režim se po 10 minutách automaticky ukončí.



Důkladná kontrola RF komunikace pokračování



Hlavice otopného tělesa (HR91)

- 1 Na hlavici stiskněte a podržte na 5 sekund párovací  a  tlačítka najednou - obě kontrolky začnou blikat oranžově
- 2 Na řídicí jednotce evohome spusťte test signálu. Zobrazí se síla signálu (špatný až výborný)
Stiskněte párovací tlačítko . Hlavice se také vrátí do provozního režimu automaticky po 10 minutách.

1



STISKNĚTE
A PODRŽTE
5 SEKUNDY

2

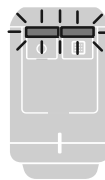

10 MIN



Ovladač / snímač teploty s displejem (DTS92)

- 1 Uved'te ovladač do pohotovostního režimu 
- 2 Stiskněte a podržte společně šipky nahoru a dolů po dobu 3 sekund - ukáže se INst
- 3 Stiskněte šipku dolů - ukáže se Cont
- 4 Stiskněte a podržte šipku dolů na 3 sekundy, zobrazí se TEST
- 5 Stiskněte a podržte šipku dolů na 3 sekundy, zobrazí se SS

Řídící jednotka evohome zobrazí sílu signálu (špatný až výborný). Ovladač zobrazí číselné hodnocení kvality signálu - 1 až 5 znamená špatný až výborný signál, 0 znamená, že ovladač nepřijal testovací signál z řídicí jednotky evohome.

- 6 Testovací režim opustíte stisknutím a podržením vypínacího tlačítka na 5 sekund. Pokud to neuděláte, testovací režim se po 10 minutách automaticky ukončí.

1



STISKNĚTE
A PODRŽTE
2 SEKUNDY

2



STISKNĚTE
A PODRŽTE
3 SEKUNDY

Důkladná kontrola RF komunikace pokračování



Ovladač / snímač teploty bez displeje (HCF82/HCW82)



- 1 Sejměte kryt ovladače/snímače
- 2 Stiskněte a podržte párovací tlačítko na asi 30 sekund, dokud nezhasne červená LED kontrolka
- 3 Červená LED kontrolka blikne při každém odeslání testovacího signálu

Řídící jednotka evohome zobrazí intenzitu signálu (špatný až výborný) - žádné blikání znamená, že ovladač/snímač teploty neprijal testovací signál z řídicí jednotky evohome.

- 4 Testovací režim opustíte stisknutím párovacího tlačítka na ovladači/snímači teploty. Pokud to neuděláte, testovací režim se po 5 minutách automaticky ukončí.

1

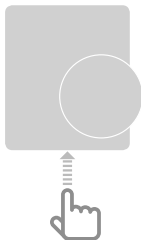

2

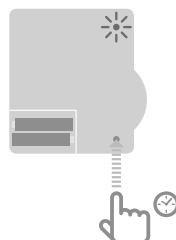

STISKŇĚTE
A PODRŽTE
30 SEKUND



Vysílač ke snímači teploty v zásobníku TV (CS92)

- 1 Stiskněte a podržte tlačítko na vysílači po dobu 5 sekund
- 2 Měla by se rozsvítit zelená kontrolka.
Pokud se tak nestane, vyjměte a znovu vložte baterie a postup opakujte.

Řídící jednotka evohome zobrazí sílu signálu (špatný až výborný). Červená LED kontrolka vysílače bude červeně blikat – 1 až 5 bliknutí znamená špatný až výborný signál. Žádné blikání znamená, že vysílač nepřijal testovací signál z řídicí jednotky evohome.

- 4 Testovací režim opustíte stisknutím tlačítka na vysílači.

1

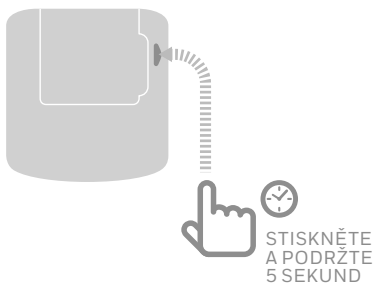

Další nastavení a uzpůsobení

Jakmile dokončíte tyto kroky, bude Váš systém **evohome** připraven k provozu. Můžete provést úpravy parametrů na řídicí jednotce **evohome** s ohledem na konkrétní požadavky systému vytápění. Provoz a fungování jednotlivých místností mohou být rovněž přizpůsobeny. Všechna nastavení se provádí v Instalačním menu.

Jednotlivé prvky systému mohou být přidány či vyměněny pomocí konfigurace místností nebo systému prostřednictvím Instalačního menu.

V této kapitole

Systémové parametry	37
Nastavení zóny o více místnostech	37
Přidání nebo výměna prvků v provozovaném systému	38

Systemové parametry

Jakmile dokončíte tyto kroky, můžete začít jednotku evohome používat. Pokyny pro přizpůsobení a nastavení řídicí jednotky evohome na míru naleznete v Uživatelské příručce.

Můžete také provést úpravy systémových parametrů na řídicí jednotce evohome tak, aby vyhovovaly konkrétním požadavkům systému vytápění. Jejich nastavení se provádí v Instalačním menu.

- 1 Na řídicí jednotce evohome stiskněte a podržte „Nastavení“ po dobu 3 sekund
- 2 Stiskněte zelené potvrzení 
- 3 Stiskněte SYSTÉMOVÉ PARAMETRY a vyberte parametr, který chcete upravit:
 - Kompenzace interního snímače teploty
 - Počet cyklů / hod
 - Minimální doba sepnutí
 - Nouzový režim
 - Zásobník TV

Více informací o těchto nastaveních najdete na www.getconnected.honeywellhome.com

Nastavení zóny o více místnostech



Aplikace zóny o více místnostech nepodporuje využití externích ovladačů/ snímačů teploty (například DTS92, T87RF).

Teplota v místnosti je měřena prostřednictvím snímačů v hlavících otopných těles.

evohome Vám umožňuje vytvořit zónu o více místnostech, které mohou být ovládány společně jako jedna skupina (jedna požadovaná teplota v jednom časovém programu). Toho dosáhnete tak, že necháte všechny hlavice, spárované s danou zónou, nezávisle měřit teplotu v místnosti a ovládat ventil radiátoru. Znamená to, že můžete umístit hlavice do různých místností bez toho, aby byly všechny regulovány podle jednoho teplotního snímače, jako v zóně s jednou místností.

Jak vytvořit zónu o více místnostech:

- Přidejte novou zónu a spárujte všechny příslušné hlavice. Poté v parametrech zóny vyberte zónu o více místnostech.

Anebo

- V Konfiguraci zón upravte nastavení parametrů existující zóny. Jakékoliv hlavice již spárované s touto zónou budou nyní pracovat nezávisle

Přidání nebo výměna prvků v provozovaném systému



Pokud prvek, který nahrazujete, nehodláte nadále v systému využívat, deaktivujte jeho napájení, aby se již nepokoušel se systémem komunikovat.

Přidání nebo výměna zónového prvku, jako je hlavice otopného tělesa nebo prostorový ovladač

- 1 Na řídicí jednotce evohome stiskněte a podržte „Nastavení“ po dobu 3 sekund
- 2 Stiskněte zelené potvrzení 
- 3 Stiskněte KONFIGURACE ZÓN
- 4 Zvolte požadovanou místnost
- 5 Uveďte prvek do párovacího režimu a postupujte podle pokynů ke spárování tohoto prvku.

Výměna systémového prvku, jako je spínací jednotka zdroje tepla nebo prvky ohřevu TV

- 1 Na řídicí jednotce evohome stiskněte a podržte „Nastavení“ po dobu 3 sekund
- 2 Stiskněte zelené potvrzení 
- 3 Stiskněte SYSTÉMOVÉ PRVKY
- 4 Zvolte typ zařízení a postupujte podle pokynů ke spárování tohoto prvku.

Příloha

Schémata systému vytápění, elektrická zapojení

V této kapitole

Příklady systémů evohome	40
Bezpečnostní pokyny	48
evohome Technické údaje k řídicí jednotce	49

Příklady systémů evohome

Zapojení OpenTherm jednotky

Zapojení OpenTherm jednotky na OpenTherm kotel

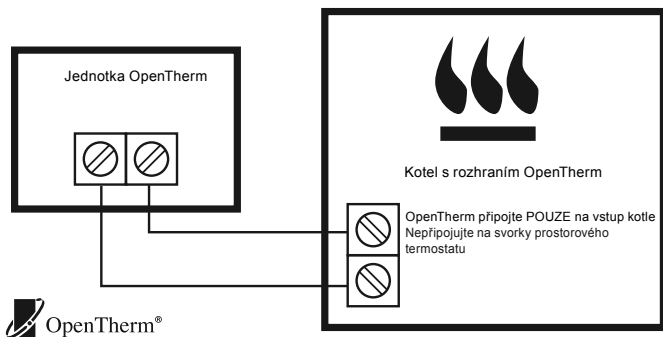

Aplikace 1-zónový termostat

Řídící jednotka evohome je využita jako běžný bezdrátový termostat s časovým programem pro vytápění celého domu.

Tento systém rovněž využívá bezdrátovou komunikaci, a může být kdykoli rozšířen o další prvky v jednotlivých místnostech (povýšen na vícezónový systém).



Zapojení svorkovnic viz pokyny. Odpojte napájení kotle, je-li připojeno. Pokud má kotel vestavěný časovač, nastavte jej na nepřetržitý chod.

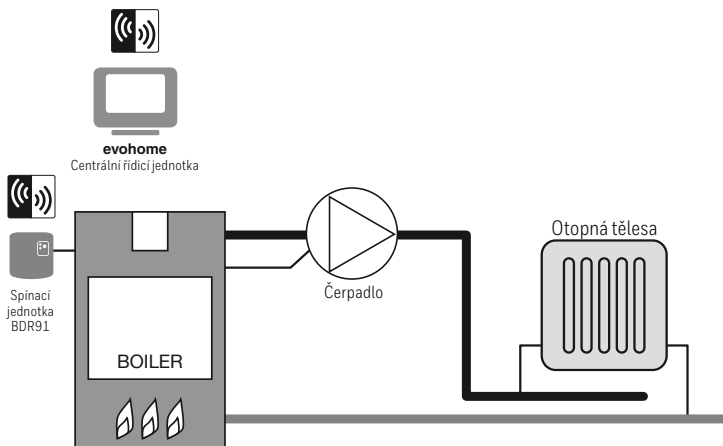

Jednoduchý kotel

Zapojení jednoduchého kotle (není vyžadován doběh čerpadla). Spínací jednotka přímo spíná napájení kotle.

Běžný, trvale napájený kotel

Při použití pro ovládání trvale napájeného kotle (typicky kombinované kotle) prosíme zkontrolujte pokyny výrobce kotle. Lze použít pro kotle se svorkami pro ovládání beznapěťovým kontaktem prostorového termostatu (kontakt je napájen kotle s nízkým napětím nebo na úrovni 230VAC).

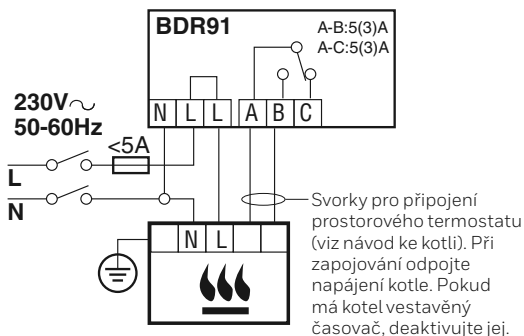
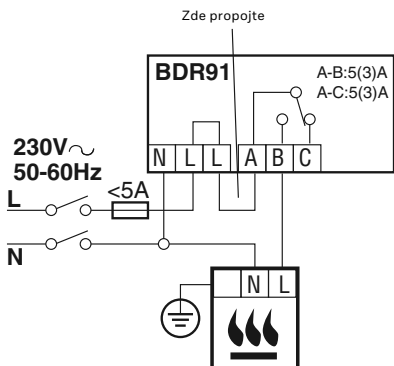

Příklady systémů evohome

Vytápění a ohřev TV schema S: dva 2-cestné ventily

Ovládání dvou 2-cestných ventilů – první pro ohřev zásobníku teplé vody a druhý pro vytápění. Řídící jednotka evohome je využita jako bezdrátový termostat s časovým programem pro vytápění celého domu a ohřev TV. Ventily jsou otevírány podle potřeby. Kotel je ovládán prostřednictvím rozvodné skříňě.

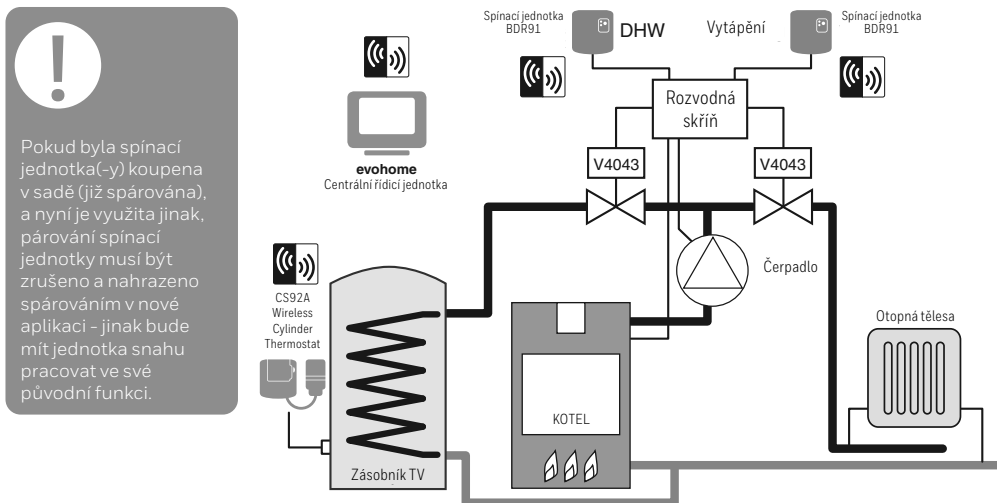

Vytápění a ohřev TV

Schéma S: dva 2-cestné ventily a připojení kotle

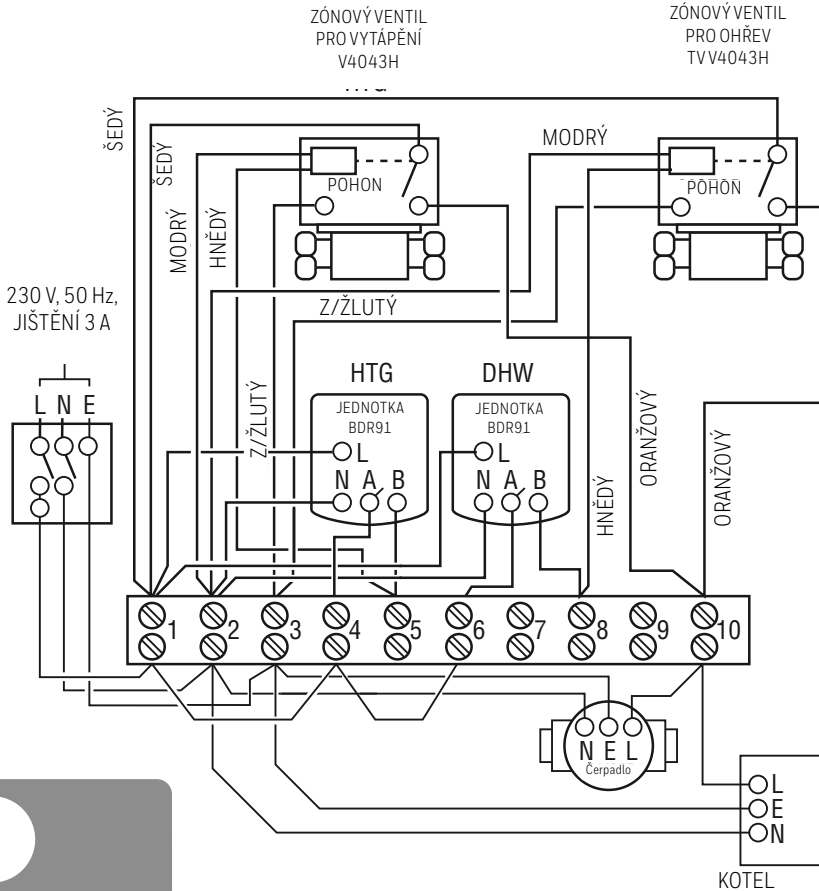

!

Zapojení dvou 2-cestných ventilů a kotle. Jestliže spínací jednotky využívají pro ovládání kotle a čerpadla koncové spínače ventilů (šedý a oranžový vodič)

Příklady systémů evohome

Vytápění a ohřev TV schema Y – rozdělovací ventil

Princip provozu je stejný jako u schématu S, ale používá se jeden třicestný rozdělovací ventil.

!

Pokud byla spínací jednotka(-y) koupena v sadě (již spárována), a nyní je využita jinak, párování spínací jednotky musí být zrušeno a nahrazeno spárováním v nové aplikaci – jinak bude mít jednotka snahu pracovat ve své původní funkci.



Schéma Y: rozdělovací ventil a připojení kotle

V případě využití jiné spínací jednotky pro ovládání kotle a čerpadla nezapojte oranžový vodič a přívod napájení ke kotli a čerpadlu.

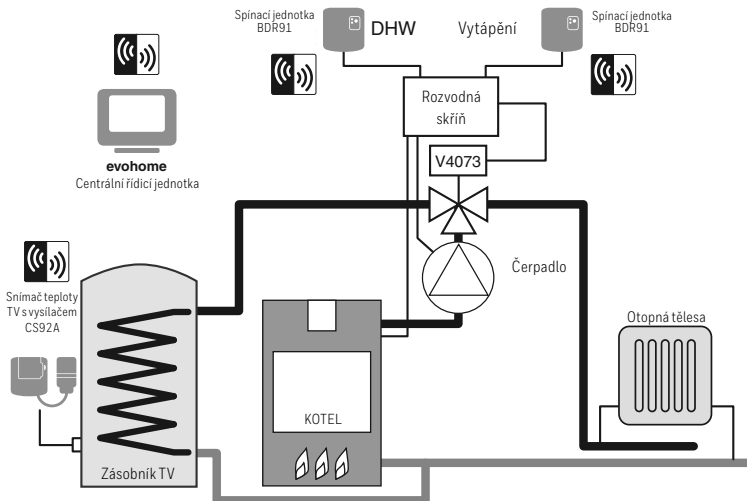
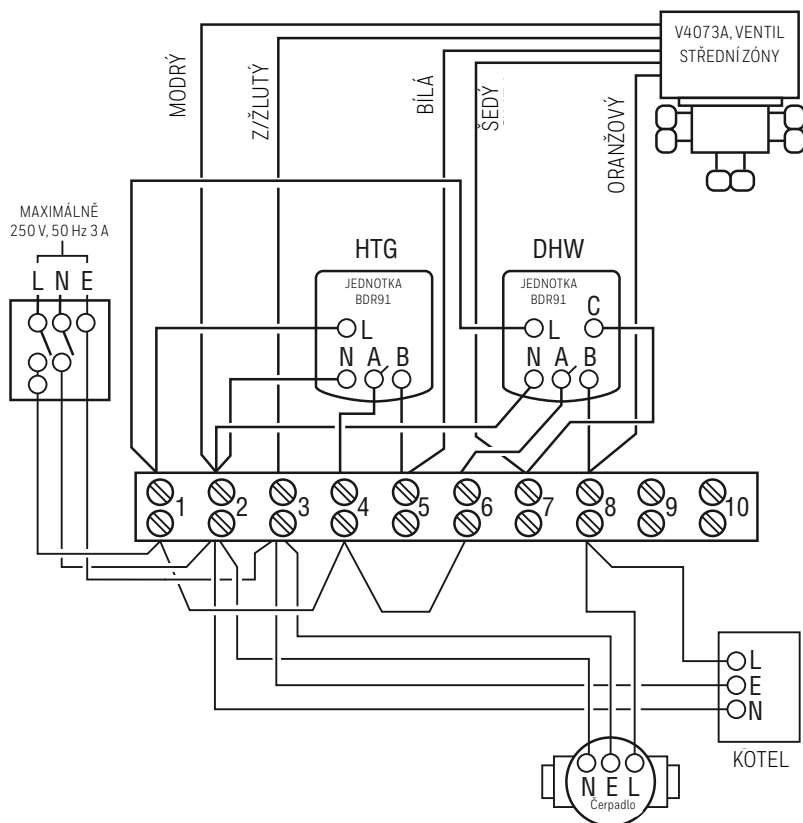

Zapojení rozdělovacího ventilu a kotle

Z/Žlutý: ochranný vodič

Modrý: neutrální vodič

Bílý: spíná vytápění

Šedý: Spíná ohřev TV

Oranžový: Koncový spínač (pokud je použit). Obvykle spíná napájení kotle.

V případě, že je na tuto funkci využita jiná spínací jednotka kotle, koncový spínač se nezapojuje.

Příklady systémů evohome

Zónová regulace vytápění a ohřev teplé vody

Zónová regulace vytápění a ohřev teplé vody. Tento systém je nutné doplnit o potřebné zónové prvky (HR92 nebo jiné prvky pro regulaci vytápění místnosti).

!

Pokud byla spínací jednotka(-y) koupena v sadě (již spárována), a nyní je využita jinak, párování spínací jednotky musí být zrušeno a nahrazeno spárováním v nové aplikaci - jinak bude mít jednotka snahu pracovat ve své původní funkci.

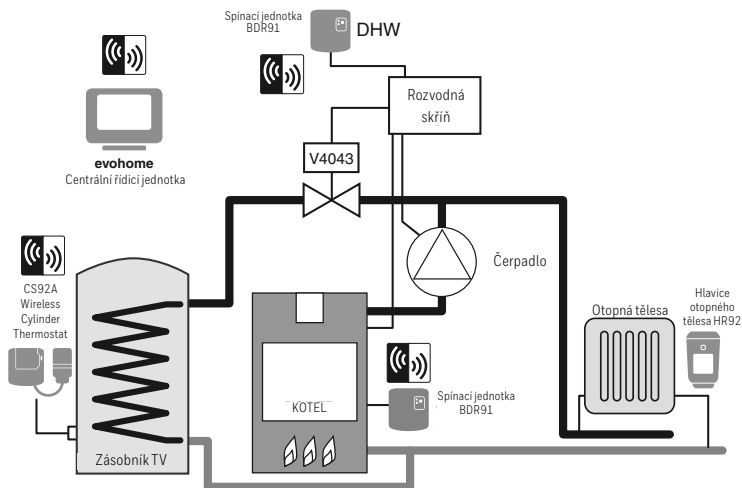

2-cestný zónový ventil

Z/Z: zelený/žlutý ochranný vodič

M: modrý neutrální vodič

H: hnědý fázový vodič

S: šedý koncový spínač (pokud je použit), trvale napájený

O: oranžový koncový spínač (pokud je použit). Obvykle spíná napájení kotle nebo čerpadla. V případě, že je na tuto funkci využita jiná spínací jednotka, koncový spínač se nezapojuje.

!

Jestliže je zónový ventil využíván v aplikaci tlakového zásobníku opatřeného termostatem indikujícím dosažení horní meze teploty, při překročení této meze musí být přerušena fáze „L“.

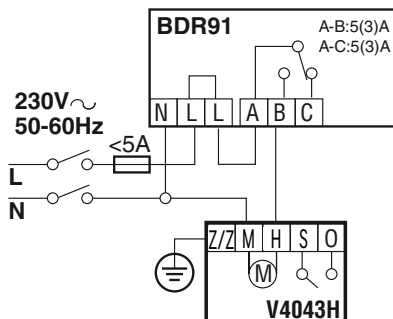

Schemata pro tepelné čerpadlo

Tepelné čerpadlo s akumulční nádrží – separátní ovládání

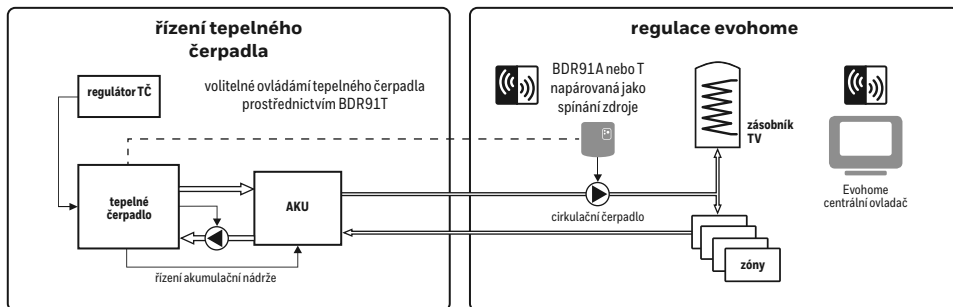

Tepelné čerpadlo s anuloidem – společné ovládání

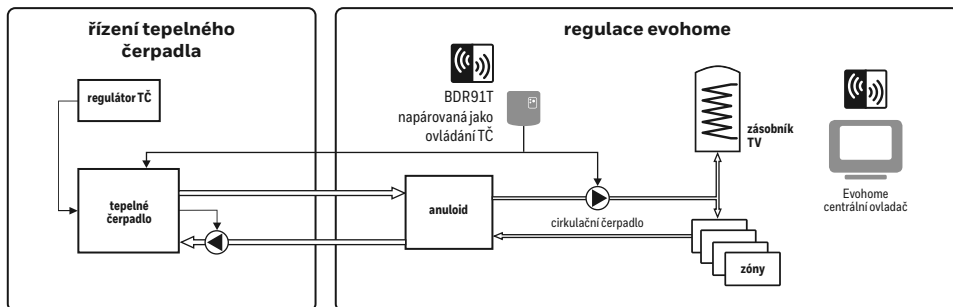

Přímé ovládání – používejte s rozmyslem

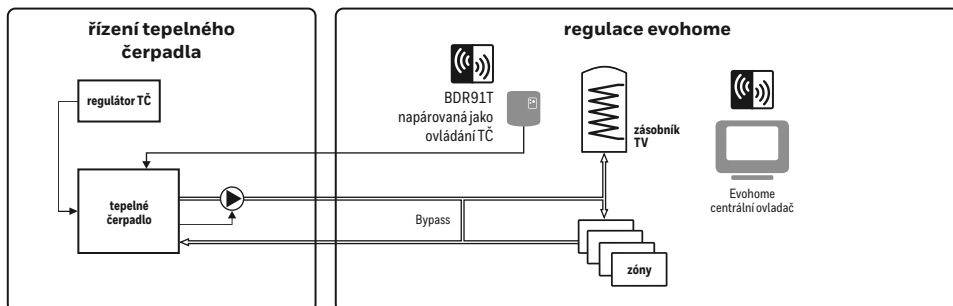

Nastavení a připojení zařízení vždy konzultujte s výrobcem zařízení

Bezpečnostní pokyny

Aspekty vyhovění směrnici EMC

Viz Kodex provozních předpisů EN61000-5-1 a -2.

Upozornění: Před započetím prací odpojte veškerá dotčená zařízení od napětí a zkontrolujte, zda jsou odpojena, abyste se vyvarovali zásahu elektrickým proudem, či poškození zařízení. Instalace by měla být prováděna způsobilou osobou.

Umístění řídicí jednotky

Řídicí jednotka evohome by měla být umístěna s ohledem na bezdrátovou komunikaci v otevřeném prostoru. Dodržujte vzdálenost alespoň 30 cm od kovových předmětů, včetně nástěnných skříní, a alespoň 1 metr od elektrických spotřebičů (rádio, TV, PC apod.). Nepřipevňujte na kovové nástěnné skříně.

V zájmu kvalitního měření prostorové teploty by neměla být řídicí jednotka evohome umístěna poblíž zdrojů tepla či chladu (jako je sporák, lampa, radiátor, dveře, okno).

Odmítnutí odpovědnosti

Tento výrobek a s ním spojená dokumentace a balení jsou chráněným duševním vlastnictvím společnosti Resideo Inc a jejích dceřiných společností v souladu s právními předpisy Velké Británie a dalších zemí. Tato ochrana duševního vlastnictví může zahrnovat přihlášené patenty, registrované vzory, neregistrované vzory, registrované ochranné známky, neregistrované ochranné známky a autorská práva.

Společnost Resideo si vyhrazuje právo měnit tento dokument, výrobek i jeho vlastnosti bez předchozího upozornění. Tento dokument nahrazuje všechny dříve vydané pokyny a platí pouze pro výrobky zde popsané.

Tento výrobek je určen pouze pro používání popsané v tomto dokumentu. Pro jiné využití, mimo oblast popsanou v tomto dokumentu, se obraťte pro pokyny na společnost Resideo. Společnost Pittway Sarl nemůže nést odpovědnost za nesprávné použití výrobků popsaných v tomto dokumentu.

CHRAŇTE PROSÍM SVÉ ŽIVOTNÍ PROSTŘEDÍ!



Dbejte na likvidaci tohoto výrobku a jeho balení či návodu odpovídajícím způsobem.

Směrnice WEEE 2012/19/EU

Směrnice o likvidaci elektrických a elektronických zařízení

- Na konci životnosti výrobku zlikvidujte obal a výrobek v náležitém recyklačním centru.
- Nevyhazujte zařízení do běžného domácího odpadu.
- Tento výrobek nespalujte.
- Před likvidací vyjměte baterie.
- Baterie likvidujte v souladu s místními předpisy - ne s běžným domovním odpadem.

evohome Technické údaje k řídicí jednotce

Napájení

Napájecí konzole, stolní provedení	Vstupní napětí: 100-240V ~ 50/60Hz, 0,2A Výstupní napětí: +5V --- 1A
Napájecí konzole, provedení na zed'	Vstupní napětí: 230VAC ±10 % Výstupní napětí: 4VDC ±0,2 V, max 2,6W
Vstupní napájení řídicí jednotky	5V --- ±0,2 V, max 2,6W
Délka nízkonapěťového kabelu (max)	10 m, průřez 1,0 mm ² ; 5 m, průřez 0,5 mm ²
Typ baterie (dobíjecí)	Typ AA 1,2V, NiMH 2000-2400mAh

RF komunikace

RF frekvenční pásmo	ISM (868,0–870,0) MHz, Přijímač Kategorie 2
RF komunikační dosah	30 m v prostředí obytné budovy
Bezdrátová síť LAN	IEEE 802.11b,g,n (2,400–2,485 GHz)

Prostředí

Provozní teplota	0 až 40 °C
Skladovací teplota	-20 až +50 °C
Vlhkost	10 až 90 % relativní vlhkosti (nekondenzující)
Krytí	IP30

Mechanické údaje

Rozměry	137 x 93 x 20mm (ŠxVxH)
---------	-------------------------

evohome

evohome je systém umožňující přechod od jednozónové regulace na vícezónovou (vytápění každé místnosti podle individuálního časového programu). Přináší komfortní ovládání, vzdálený přístup a úsporu energie.

Více informací na téma Inteligentní zónová regulace vytápění pro Váš domov najdete na:

www.getconnected.honeywellhome.com



resideo

Pittway Sarl, Z.A. La Pièce 4,
1180 Rolle, Switzerland

www.resideo.com

Country of origin : UK

© 2020 Resideo Technologies, Inc. All rights reserved.

The Honeywell Home trademark is used under license from Honeywell International Inc.
This product is manufactured by Resideo Technologies, Inc. and its affiliates.

32318008-001 C