

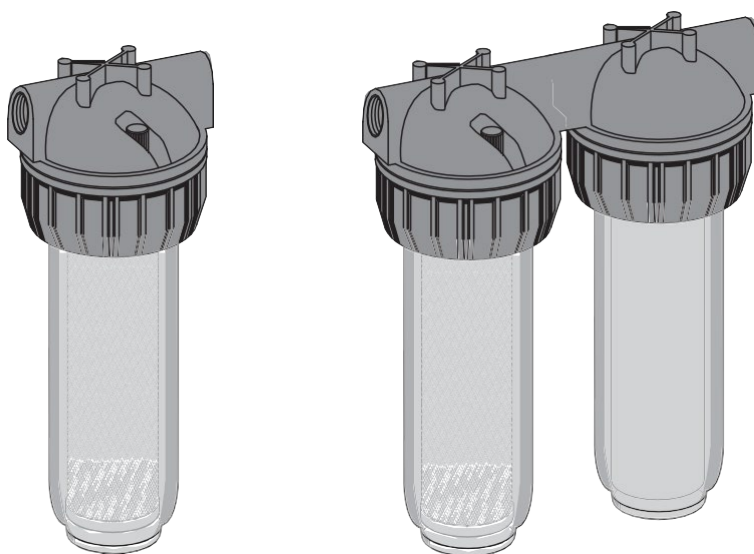

## FF40/FF20

Einbauanleitung • Installation instruction • Notice de montage Installatiehandleiding • Instrucciones de montaje



Anleitung zum späteren Gebrauch aufbewahren!

Keep instructions for later use!

Conserver la notice pour usage ultérieur!

Handleiding bewaren voor later gebruik!

Guardar estas Instrucciones para su uso futuro!

DUPLEX Feinfilter mit Aktivkohlekartusche,  
SIMPLEX Feinfilter oder Aktivkohlekartusche  
DUPLEX water filter with activated carbon cartridge,  
SIMPLEX water filter or activated carbon filter  
DUPLEX filtre fin avec cartouche à charbon actif,  
SIMPLEX filtre fin ou cartouche à charbon actif  
DUPLEX fijnfilter met actieve koolpatroon,  
SIMPLEX fijnfilter of actieve koolpatroon  
DUPLEX filtro de agua con cartucho de carbón activado  
SIMPLEX filtro de agua, o filtro de carbón activado

## D

1. Sicherheitshinweise.....	3
2. Funktionsbeschreibung .....	3
3. Verwendung .....	3
4. Technische Daten.....	3
5. Lieferumfang.....	3
6. Varianten .....	3
7. Montage.....	3
8. Instandhaltung .....	3
9. Entsorgung .....	4
10. Störungen / Fehlersuche .....	4
11. Serviceteile .....	4

## GB

1. Safety Guidelines .....	5
2. Description of function.....	5
3. Application .....	5
4. Technical data .....	5
5. Scope of delivery .....	5
6. Options .....	5
7. Assembly .....	5
8. Maintenance .....	5
9. Disposal .....	6
10. Troubleshooting.....	6
11. Spare Parts.....	6

## F

1. Consignes de sécurité.....	7
2. Description fonctionnelle .....	7
3. Mise en oeuvre .....	7
4. Caractéristiques techniques.....	7
5. Contenu de la livraison .....	7
6. Variantes .....	7
7. Montage.....	7
8. Maintenance .....	7
9. Matériel en fin de vie .....	8
10. Défaut / recherche de panne.....	8
11. Aperçu pièces.....	8

## NL

1. Veiligheidsvoorschriften .....	9
2. Functiebeschrijving.....	9
3. Gebruik.....	9
4. Technische gegevens .....	9
5. Leveringsomvang .....	9
6. Modellen .....	9
7. Montage .....	9
8. Onderhoud .....	9
9. Recyclage.....	10
10. Storing / Opzoeken en verhelpen van fouten .....	10
11. Onderdelen.....	10

## ES

1. Indicaciones de seguridad .....	11
2. Descripción de funcionamiento .....	11
3. Rango de aplicación .....	11
4. Datos técnicos .....	11
5. Suministro .....	11
6. Variante .....	11
7. Montaje.....	11
8. Mantenimiento .....	11
9. Residuos .....	12
10. Fallo / localización de anomalías.....	12
11. Recambios .....	12

## 1. Sicherheitshinweise

1. Beachten Sie die Einbauanleitung.
2. Benutzen Sie das Gerät
  - bestimmungsgemäß
  - in einwandfreiem Zustand
  - sicherheits- und gefahrenbewusst.
3. Beachten Sie, dass das Gerät ausschließlich für den in dieser Einbauanleitung genannten Verwendungsbereich bestimmt ist. Eine andere oder darüber hinausgehende Benutzung gilt als nicht bestimmungsgemäß.
4. Beachten Sie, dass alle Montage-, Inbetriebnahme, Wartungs- und Justagearbeiten nur durch autorisierte Fachkräfte ausgeführt werden dürfen.
5. Lassen Sie Störungen, welche die Sicherheit beeinträchtigen können, sofort beseitigen.
6. Stellen Sie sicher, dass der Filter weder zu niedrigen noch zu hohen Temperaturen ausgesetzt wird.
7. Beim Einbau sind die örtlichen Vorschriften, sowie allgemeine Richtlinien und die Einbau-Anleitung zu beachten.

## 2. Funktionsbeschreibung

Wasser fließt von außen nach innen durch das Filtergewebe und Schmutzpartikel werden hierbei an der Außenfläche des Filters zurückgehalten. Aus Gründen der Hygiene muss der Filtereinsatz spätestens nach sechs Monaten gewechselt werden.

Die Aktivkohlekartusche filtert feine Partikel, verhindert durch Chlor oder andere organische Stoffe verursachten störenden Geruch und Geschmack, entfernt Pestizide, Insektizide und chlorinierte Lösungsmittel.

Durchschnittliche Lebensdauer von Aktivkohlekartuschen: ca. 6 Monate.

## 3. Verwendung

Medium Wasser

## 4. Technische Daten

Einbaulage Waagrecht, mit Filtertasse nach unten

Betriebsdruck Maximal 6,0 bar

Betriebstemperatur Maximal 45 °C

Anschlussgröße ¾" Innengewinde,  
1" mit ¾"-1" Adapter

## 5. Lieferumfang

Die Filter bestehen aus:

- Doppel- oder Einfachgehäuse (Duplex oder Simplex), Schrauben für Wandhalterung
- Durchsichtiger Filtertasse
- Feinfilter 25 µm
- Aktivkohleeinsatz
- ¾" Innengewinde
- ¾"-1" Adapter
- Ringschlüssel für Filtertasse

## 6. Varianten

FF40 Duplex-Wasserfilter Filterfeinheit 25µm in Kombination mit Aktivkohlefilter

FF20-MF Simplex-Wasserfilter: Filterfeinheit 25µm

FF20-AC Simplex Aktivkohlefilter

## 7. Montage

### 7.1. Einbauhinweise

- Einbau in waagrechte Rohrleitung mit Filtertasse nach unten
  - In dieser Einbaulage ist eine optimale Funktion gewährleistet
- Vor und nach dem Filter Absperrventile vorsehen
- Auf gute Zugänglichkeit achten
  - Verschmutzungsgrad bei Klarsicht-Filtertasse gut beobachtbar
  - Vereinfacht Wartung und Inspektion
- Der Einbauort muss frostsicher sein
- Nicht an Orten mit starkem Lichteinfall einbauen

### 7.2. Montageanleitung

1. Rohrleitung gut durchspülen
2. Filter einbauen
  - Durchflussrichtung beachten (Pfeilrichtung)
  - spannungs- und biegemomentfrei einbauen
3. Gerät ist betriebsbereit

## 8. Instandhaltung

### 8.1. Inspektion

 Überprüfen Sie regelmäßig alle 4 Monate den Filtereinsatz.

- Bei starker Verschmutzung auswechseln!

### 8.2. Wartung

#### 8.2.1. Filtertasse

1. Absperrarmatur ein- und ausgangsseitig schließen
2. Ausgangsseite druckentlasten
3. Filtertasse abschrauben
4. Filtereinsatz entnehmen
5. Filtereinsatz in neue Filtertasse einsetzen
6. Filtertasse aufschrauben
7. Absperrarmatur eingangsseitig öffnen
8. Absperrarmatur ausgangsseitig langsam öffnen

### 8.2.2. Filtereinsatz

 Wechseln Sie den Filtereinsatz spätestens alle 6 Monate aus.

1. Absperrarmatur ein- und ausgangsseitig schließen
2. Ausgangsseite druckentlasten
3. Filtertasse abschrauben
4. Filtereinsatz entnehmen
5. Neuen Filtereinsatz in Filtertasse einsetzen
6. Filtertasse aufschrauben
7. Absperrarmatur eingangsseitig öffnen
8. Absperrarmatur ausgangsseitig langsam öffnen

## 9. Entsorgung

- Kopf und Ringmutter: verstärktes Polypropylen
- Polypropylen-Feinfilter
- Filtertasse aus durchsichtigem Kunststoffmaterial
- O-Ringe aus EPDM



Die örtlichen Vorschriften zur ordnungsgemäßen Abfallverwertung bzw. Beseitigung beachten!

## 10. Störungen / Fehlersuche

Störung	Ursache	Behebung
Kein oder zu wenig Wasserdruck	Absperrarmaturen vor oder hinter dem Filter nicht ganz geöffnet	Absperrarmaturen ganz öffnen
	Filtereinsatz verschmutzt	Filtereinsatz wechseln
	Filter nicht in Durchflussrichtung montiert	Filter in Durchflussrichtung montieren

## 11. Serviceteile

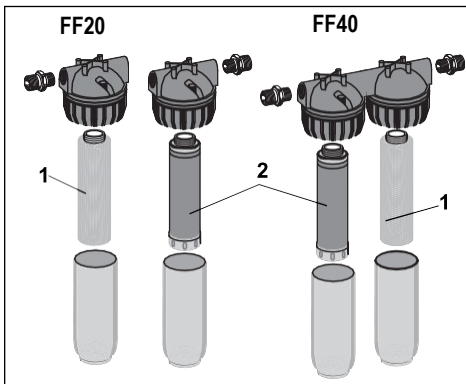

Nr.	Bezeichnung	Nennweite	Artikelnummer
1	Wechselfiltereinsatz 25µm	Höhe Filterein- satz 10"	FF20-DMF
2	Aktivkohlefilter-Wech- seleinsatz	Höhe Filterein- satz 10"	FF20-GAC

## 1. Safety Guidelines

- Follow the installation instructions.
- Use the appliance
  - according to its intended use
  - in good condition
  - with due regard to safety and risk of danger.
- Note that the appliance is exclusively for use in the applications detailed in these installation instructions. Any other use will not be considered to comply with requirements and would invalidate the warranty.
- Please take note that any assembly, commissioning, servicing and adjustment work may only be carried out by authorized persons.
- Immediately rectify any malfunctions which may influence safety.
- Make sure that the filter is neither exposed to too low nor to high temperatures.
- It is necessary during installation to observe codes of good practice, to comply with local requirements and to follow the installation instructions.

## 2. Description of function

Water flows through the filter mesh from outside to inside and this traps dirt particles on the outer face of the filter. For reasons of hygiene, the filter insert must be replaced at no longer than six monthly intervals.

Activated Carbon cartridge filters out fine particles, eliminates of unpleasant odours and flavours caused by chlorine or other organic substances, removes of pesticides, insecticides, chlorinate solvents.

Average life-span of activated carbon cartridges: about 6 months.

## 3. Application

Medium                      Water

## 4. Technical data

Installation position Horizontal with filter bowl downwards

Operating pressure Maximum 6.0 bar

Operating temperature Maximum 45 °C

Connection size            3/4" female,  
1" male with 3/4"-1" adapter

## 5. Scope of delivery

The filters comprise:

- Duplex or Simplex housing, wall bracket, wall bracket screws
- Clear filter bowl
- Fine filter 25 µm
- Activated Carbon insert
- 3/4" female thread
- 3/4"-1" male adapter
- Ring wrench for filter bowl

## 6. Options

FF40	Duplex water filter: mesh size 25µm combined with activated carbon
FF20-MF	Simplex water filter: mesh size 25µm
FF20-AC	Simplex activated carbon

## 7. Assembly

### 7.1. Installations Guidelines

- Install in horizontal pipework with filter bowl downwards
  - This position ensures optimum filter efficiency
- Install shutoff valves before and after the filter
- Ensure good access
  - Degree of contamination can be seen with clearfilter bowl
  - Simplifies maintenance and inspection
- The installation location should be protected against frost
- Do not install in places where there is strong sunlight

### 7.2. Assembly instructions

- Thoroughly flush pipework
- Install filter
  - Note flow direction (indicated by arrow)
  - Install without tension or bending stresses
- The appliance is ready for use

## 8. Maintenance

### 8.1. Inspection

 Regular inspection of filter insert - approx. every 4 month.

- Replace if contamination is high!

### 8.2. Maintenance

#### 8.2.1. Filter bowl

- Close shutoff valve on inlet and outlet
- Release pressure on outlet side
- Unscrew filter bowl
- Remove filter cartridge
- Insert filter cartridge in new filter bowl
- Screw filter bowl in place
- Open shut-off valve on inlet
- Slowly open shutoff valve on outlet

### 8.2.2. Filter insert

 Replace filter insert at least every 6 month.

1. Close shutoff valve on inlet and outlet
2. Release pressure on outlet side
3. Unscrew filter bowl
4. Remove filter cartridge
5. Insert new filter cartridge in filter bowl
6. Screw filter bowl in place
7. Open shut-off valve on inlet
8. Slowly open shutoff valve on outlet

## 9. Disposal

- Head and ring nut: reinforced polypropylene
- Polypropylene fine filter
- Clear synthetic material filter bowl
- EPDM O-rings



Die örtlichen Vorschriften zur ordnungsgemäßen Abfallverwertung bzw. Beseitigung beachten!

## 10. Troubleshooting

Problem	Cause	Remedy
Too little or no water pressure	Shut-off valves up- or downstream are not fully open	Open the shutoff valves fully
	Filter cartridge is contaminated	Replace filter cartridge
	Filter is not fitted in flow direction	Fit filter in flow direction

## 11. Spare Parts

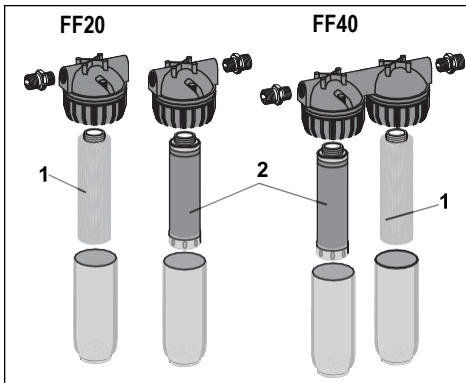

No.	Description	Dimension	Part No.
1	Replacement filter cartridge 25µm	Cartridge Height 10"	FF20-DMF
2	Replacement active carbon cartridge	Cartridge Height 10"	FF20-GAC

## 1. Consignes de sécurité

1. Suivre les indications de la notice de montage.
2. En ce qui concerne l'utilisation de l'appareil
  - Utiliser cet appareil conformément aux données du constructeur
  - Maintenir l'appareil en parfait état
  - Respectez les consignes de sécurité
3. Il faut noter que cet équipement ne peut être mis en oeuvre que pour les conditions d'utilisation mentionnées dans cette notice. Toute autre utilisation, ou le non respect des conditions normales d'utilisation, serait considérée comme non conforme.
4. Observer que tous les travaux de montage, de mise en service, d'entretien et de réglage ne pourront être effectués que par des spécialistes agréés.
5. Prendre des mesures immédiates en cas d'anomalies mettant en cause la sécurité.
6. Assurez-vous que le filtre ne soit pas exposé à de trop hautes ou de trop basses températures.
7. Lors du montage il faudra observer la réglementation locale ainsi que les directives générales et les instructions de montage.

## 2. Description fonctionnelle

L'eau coule entre la maille filtrante de l'extérieur vers l'intérieur. Les particules de saleté sont collectées sur la face extérieure du filtre. Pour des raisons d'hygiène, remplacez la cartouche filtrante à des intervalles n'excédant pas six mois. La cartouche de charbon actif filtre les particules fines, élimine les odeurs désagréables émanant du chlore ou d'autres substances organiques, retire les pesticides, les insecticides et les solvants chlorés.

Durée de vie des cartouches de charbon actif : environ 6 mois.

## 3. Mise en oeuvre

Fluide Eau

## 4. Caractéristiques techniques

Position de montage Horizontale, avec le bocal du filtre vers le bas

Pression de service Maximum 6.0 bar

Température de fonctionnement Maximum 45 °C

Dimensions de raccordement 3/4" femelle, 1" avec adaptateur 3/4"-1"

## 5. Contenu de la livraison

Les filtres sont composés de:

- boîtier Duplex ou Simplex, support mural, vis de support mural
- bocal du filtre transparent
- filtre fin 25 µm
- insert de charbon actif
- 3/4" filetage femelle
- adaptateur 3/4"-1"
- clé à cliquet pour le démontage de la cuve de filtre

## 6. Variantes

FF40 Filtre à eau Duplex : de taille de maille 25µm, combiné avec un filtre à charbon actif

FF20-MF Filtre à eau Simplex : taille de maille 25µm

FF20-AC Filtre à carbone actif

## 7. Montage

### 7.1. Dispositions à prendre

- Installer dans la tuyauterie horizontale avec le bocal du filtre vers le bas
  - Cette position assure une efficacité de filtrage optimale
- Installer des vannes d'isolement avant et après le filtre
- Veiller à un accès facile
  - Le degré de contamination est visible sur la cuve transparente du filtre.
  - Simplifie la maintenance et l'inspection
- Le lieu de montage doit être à l'abri du gel.
- Ne pas monter aux endroits fortement exposés à la lumière.

### 7.2. Instructions de montage

1. Bien rincer la conduite
2. Installer le filtre
  - Contrôlez la direction de l'écoulement (direction de la flèche)
  - Vérifier l'absence de contraintes anormales en traction et en flexion
3. L'appareil est opérationnel.

## 8. Maintenance

### 8.1. Inspection

 Contrôler régulièrement tous les 4 mois la cartouche

filtrante

- Remplacez la si elle est trop encrassée!

### 8.2. Maintenance

#### 8.2.1. Bac du filtre

1. Fermer le robinet de fermeture du côté de l'entrée
2. Laissez échapper la pression du côté de la sortie
3. Dévisser la cuve du filtre
4. Retirer l'insert du filtre
5. Placez l'insert du filtre dans la nouvelle cuve du filtre

- Dévisser le récipient du filtre



7. Ouvrir la robinetterie de fermeture du côté de l'entrée
8. Ouvrir lentement le robinet d'isolement en aval

### 8.2.2. Insertion du filtre



Changer la cartouche filtrante au bas mot 6 mois.

1. Fermer le robinet de fermeture du côté de l'entrée
2. Laissez échapper la pression du côté de la sortie
3. Dévisser la cuve du filtre
4. Retirer l'insertion du filtre
5. Placez la nouvelle insertion du filtre dans la cuve du filtre
6. Dévisser le récipient du filtre
7. Ouvrir la robinetterie de fermeture du côté de l'entrée
8. Ouvrir lentement le robinet d'isolement en aval

## 9. Matériel en fin de vie

- Ecrou à tête et écrou à anneau: polypropylène renforcé
- Filtre fin en polypropylène
- Cuve de filtre transparent en matière sythétique
- Joint torique en EPDM



Se conformer à la réglementation pour l'élimination des équipements industriels en fin de vie vers les filières de traitement autorisées!

## 10. Défaut / recherche de panne

Panne	Cause	Remède
Pression d'eau insuffisante ou nulle	Les robinets d'isolement en amont ou en aval du filtre ne sont pas entièrement ouverts	Ouvrir complètement les vannes d'isolement
	Cartouche filtrante sale	Changer la cartouche filtrante
	Le filtre n'est pas monté dans le sens d'écoulement	Monter le filtre dans le sens d'écoulement

## 11. Aperçu pièces

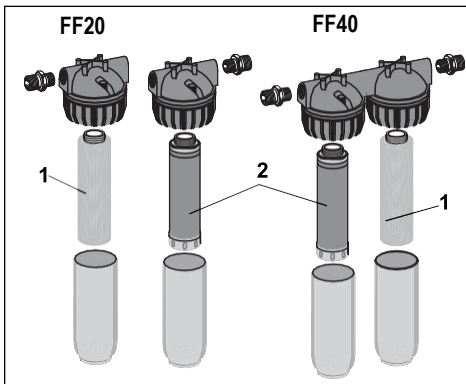

N°	Désignation	Diamètre nominal	Numéro d'article
1	Remplacement de la cartouche de filtre 25µm	Poids de	FF20-DMF
	cartouche 10"		
2	Remplacement de la cartouche de carbone actif	Poids de	FF20-GAC
	cartouche 10"		

## 1. Veiligheidsvoorschriften

1. Lees de installatiehandleiding goed door.
2. Gebruik het apparaat
  - waarvoor het is bestemd
  - in goede toestand
  - met aandacht voor de veiligheid en mogelijke gevaren
3. Let op dat het apparaat uitsluitend bestemd is voor het toepassingsgebied dat in de installatiehandleiding wordt aangegeven. Elk ander gebruik geldt als niet in overeenstemming met het doel waarvoor het is bestemd, waardoor de garantie vervalt.
4. Houd er rekening mee dat alle montage-, ingebruikname-, onderhouds- en aanpassingswerkzaamheden alleen mogen worden uitgevoerd door gekwalificeerde vakmensen.
5. Laat storingen die de veiligheid kunnen aantasten direct verhelpen.
6. Voorkom dat de filter wordt blootgesteld aan te lage of te hoge temperaturen
7. Tijdens de montage dient men de plaatselijke voorschriften alsmede de algemene richtlijnen en het installatievoorschrift in acht te nemen.

## 2. Functiebeschrijving

Water vloeit van buiten naar binnen door de filterzeef. Vuildeeltjes blijven in het buitenste gedeelte van de filterzeef steken. Om hygiënische redenen dient het filterelement om de 6 maanden te worden vervangen.

Aktief koolstofpatronen filteren kleinen onderdeeljes, elimineren onprettige geuren en smaken, veroorzaakt door chloor of andere organische stoffen, en verwijderen pesticiden, insecticiden en gechloreerde oplosmiddelen.

Gemiddelde levensduur van koolfilterpatronen: ca. 6 maanden.

## 3. Gebruik

Medium Water

## 4. Technische gegevens

Inbouwpositie Horizontaal met zeefhouder naar beneden

Bedrijfsdruk Maximum 6.0 bar

Bedrijfstemperatuur Maximum 45 °C

Aansluitmaat 3/4" binnendraad,  
1" met 3/4"-1" adapter

## 5. Leveringsomvang

De filters bestaan uit:

- Duplex of Simplex behuizing, muurbevestiging, schroeven
- Transparante zeefhouder
- Fijnfilter 25 µm
- Aktief koolfilterelement
- 3/4" binnendraad
- 3/4"-1" adapter
- Ringsleutel voor zeefhouder

## 6. Modellen

FF40 Duplex waterfilter: maaswijdte 25µm in combinatie met actief koolfilterelement

FF20-MF Simplex waterfilter: maaswijdte 25µm

FF20-AC Simplex actief koolfilter

## 7. Montage

### 7.1. Montage-instructies

- Te installeren in horizontale leiding met de zeefhouder naar beneden gericht
  - In deze positie is de werking van de filter optimaal
- Monteer afsluitkranen voor en na de filter
- Zorg voor een goede toegankelijkheid
  - Dankzij de transparante zeefhouder kan de mate van verontreiniging worden vastgesteld
  - Vergemakelijkt onderhoud en inspectie
- De montageplek moet vorstvrij zijn
- Niet inbouwen op plaatsen met sterke lichtinval

### 7.2. Montagehandleiding

1. Buisleiding goed doorspoelen.
2. Filter installeren
  - Let op de stroomrichting (deze wordt aangegeven door de pijl)
  - Spannings- en buigmomentvrij installeren
3. Het toestel is klaar voor gebruik

## 8. Onderhoud

### 8.1. Inspectie

 Controleer het filterelement elke 4 maand.

- Vervang het filterelement als het sterk verontreinigd is!

### 8.2. Onderhoud

#### 8.2.1. Zeefhouder

1. Afsluiter aan de in- en uitgang sluiten
2. Ontlast de druk aan de uitgang
3. Zeefhouder losdraaien
4. Filterelement verwijderen
5. Filterelement in nieuwe zeefhouder plaatsen
6. Zeefhouder vastdraaien
7. Afsluiter aan de ingang openen
8. Afsluiter aan de uitgang traag openen

### 8.2.2. Filterelement

 Vervang het filterelement om de 6 maanden.

1. Afsluiter aan de in- en uitgang sluiten
2. Ontlast de druk aan de uitgang
3. Zeefhouder losdraaien
4. Filterelement verwijderen
5. Nieuwe filterelement in zeefhouder plaatsen
6. Zeefhouder vastdraaien
7. Afsluiter aan de ingang openen
8. Afsluiter aan de uitgang traag openen

## 9. Recyclage

- Aansluitingen: versterkt polypropyleen
- Polypropyleen fijnfilter
- Zeefhouder van transparant kunststof
- EPDM O-ring



De plaatselijke voorschriften voor de juiste afvalrecycling resp. -afvoer moeten worden opgevolgd!

## 10. Storing / Opzoeken en verhelpen van fouten

Storing	Oorzaak	Oplossing
Geen of te weinig waterdruk	Afsluiters voor of na de filter zijn niet helemaal open	Afsluitkleppen volledig openen
	Filterelement is te vuil	Filterelement vervangen
	Filter staat niet in de juiste stroomrichting	Filter in stroomrichting plaatsen

## 11. Onderdelen

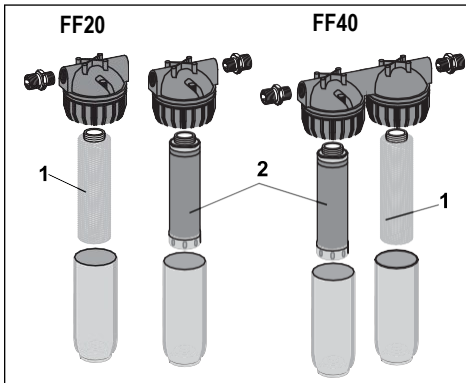

Nr. Benaming	Nominale breedte	Artikelnummer
--------------	------------------	---------------

- |   |                                |                                |
|---|--------------------------------|--------------------------------|
| 1 | Nieuw filterpatroon 25µm       | Hoogte patroon FF20-DMF<br>10" |
| 2 | Nieuw actief koolfilterpatroon | Hoogte patroon FF20-GAC<br>10" |

## 1. Indicaciones de seguridad

1. Siga las instrucciones de montaje.
2. Utilice el aparato
  - conforme a lo previsto
  - en estado correcto
  - teniendo en cuenta los riesgos y la seguridad.
3. Tenga en cuenta que la válvula ha sido diseñada exclusivamente para las aplicaciones indicadas en estas instrucciones de montaje. Una utilización distinta no se considerará conforme a lo previsto.
4. Tenga en cuenta que los trabajos de montaje, de puesta en funcionamiento, de mantenimiento y de ajuste sólo deben efectuarlos técnicos especialistas autorizados.
5. Solucione de inmediato los fallos que puedan afectar a la seguridad.
6. Asegure que el filtro no quede expuesto a temperaturas demasiado bajas o demasiado altas.
7. Durante el montaje respetar las normas locales, las directivas generales y las instrucciones de instalación.

## 2. Descripción de funcionamiento

El agua pasa el tejido del filtro de fuera para dentro, quedando las partículas de suciedad retenidas en la superficie exterior del filtro. Por razones de higiene el filtro debe ser sustituido, al más tardar, después de 6 meses.

El cartucho de carbón activo filtra partículas finas, impide malos olores y sabores provocados por cloro u otras sustancias orgánicas, elimina pesticidas, insecticidas y solventes clorinados.

Tiempo de vida medio de los cartuchos de carbón activo: Aprox. 6 meses.

## 3. Rango de aplicación

Medio Agua

## 4. Datos técnicos

Posición de montaje	Horizontal, con vaso de filtro hacia abajo
Presión de servicio	Máximo 6.0 bar
Temperatura de trabajo	Máximo 45 °C
Tamaño de la conexión	3/4" rosca interior, 1" con adaptador 3/4"-1"

## 5. Suministro

Los filtros son compuestos por:

- Carcasa doble os simple, soporte de pared, tornillos para el soporte de pared
- Vaso de filtro transparente
- Filtro fino 25 µm
- Cartucho de carbón activo
- 3/4" rosca interior
- Adaptador 3/4"-1"
- Llave de estrella para vaso de filtro

## 6. Variante

FF40	Filtro de agua Dúplex, precisión de filtrado 25µm en conjunto con filtro de carbón activo
FF20-MF	Filtro de agua Simplex: Precisión de filtrado 25µm
FF20-AC	Filtro de carbón activo Simplex

## 7. Montaje

### 7.1. Notas para el montaje

- Montaje en tubería horizontal con vaso de filtro hacia abajo
  - En esta posición de montaje se garantiza un funcionamiento óptimo
- Prever antes y después del filtro válvulas de corte
- Observe que la accesibilidad sea buena
  - El grado de suciedad se deja observar bien en el vaso de filtro transparente
  - Simplificación de mantenimiento e inspección
- El local de montaje debe estar protegido contra heladas
- No montar en locales con fuerte exposición a la luz

### 7.2. Instrucciones de montaje

1. Limpiar de impurezas la tubería.
2. Montar el filtro
  - Prever antes y después del filtro válvulas de corte
  - Instalar libre de tensiones y flexiones
3. El aparato está listo para ser usado

## 8. Mantenimiento

### 8.1. Inspección

-  Inspecciones regularmente, cada 4 meses, el filtro.
- Sustituir el filtro cuando está muy sucio!

### 8.2. Mantenimiento

#### 8.2.1. Vaso de filtro

1. Cerrar la válvula de corte lado entrada.
2. Despresurizar el lado de la salida
3. Desmontar el vaso de filtro
4. Retirar el filtro
5. Insertar el filtro en el vaso de filtro nuevo
6. Montar el vaso de filtro
7. Abrir la válvula de corte lado de entrada
8. Abrir lentamente la válvula de corte lado salida.

**8.2.2. Filtro**

 Sustituya el filtro insertable como máximo cada 6 meses.

1. Cerrar la válvula de corte lado entrada.
2. Despresurizar el lado de la salida
3. Desmontar el vaso de filtro
4. Retirar el filtro
5. Insertar el filtro nuevo en el vaso de filtro
6. Montar el vaso de filtro
7. Abrir la válvula de corte lado de entrada
8. Abrir lentamente la válvula de corte lado salida.

**9. Residuos**

- Cabeza y tuerca de ojo: Polipropileno reforzado
- Filtro fino de polipropileno
- Vaso de filtro de material plástico transparente
- Junta tórica EPDM



¡Respetar las normativas locales para un correcto reciclaje/eliminación de los residuos!

**10. Fallo / localización de anomalías**

Fallo	Causa	Solución
No hay presión en el agua o la presión es muy poca	Las válvulas de corte antes o después del filtro fino no están totalmente abiertas	Abrir las válvulas de corte por completo
	Filtro sucio	Sustituir el filtro
	Filtro no está montado en sentido de flujo	Montar el filtro en sentido de flujo

**11. Recambios**

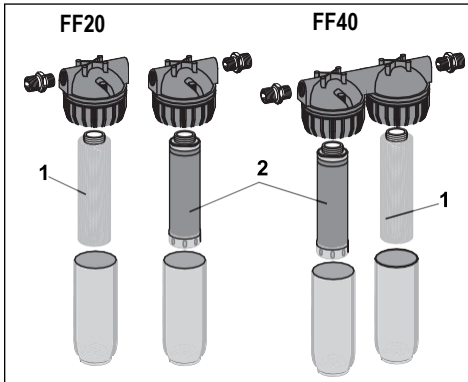

O. nºDesignación	Ancho nominal	Nr. de artículo
1 Filtro insertable 25µm	Altura del filtro insertable 10"	FF20-DMF
2 Filtro insertable de carbón activo	Altura del filtro insertable 10"	FF20-GAC

homecomfort.resideo.com

**www.resideo.com**