

CZ

MONTÁŽNÍ NÁVOD

SK

MONTÁŽNY NÁVOD

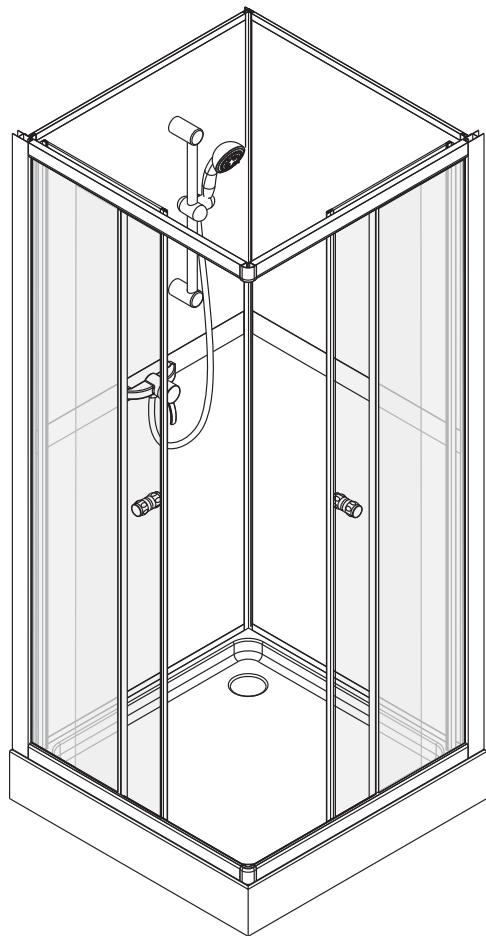

Model:

MA5446

Rozměr:
Rozmer:

800 × 800 × 2 050 mm
900 × 900 × 2 050 mm

Pozor!!! - při koupi výrobku a před jeho instalací jej pečlivě překontrolujte, zda není mechanicky nebo jiným způsobem poškozen.

Po instalaci již nebude brán ohled na poškození tohoto typu.

- Sprchový box instalujte do předem stavebně připraveného prostoru. Tento box musí být instalován do prostoru kompletně obloženého obklady a dlažbou.
- Výrobek musí být vyjímatelný bez násilných stavebních zásahů. Je nutné zajistit montážní prostor okolo koutu min. 60cm!!!
- Před uvedením boxu do provozu je nutné všechny styčné plochy řádně zasilikonovat z venkovní strany a dotáhnout všechny spoje rozvodných hadic.
- Před zasunutím boxu do stavebně připraveného prostoru je nutné zkontrolovat těsnost všech rozvodných hadic.

POZOR!!! Při manipulaci může dojít k povolení i zdánlivě pevných spojů.

Je proto nutné před uvedením do provozu zkontrolovat těsnost všech spojů a v případě netěsnosti tyto spoje dotáhnout (utěsnit).

POZOR!!! -pri kúpe výrobku a pred jeho inštaláciou výrobok dôkladne prekontrolujte, či nie je mechanicky alebo iným spôsobom poškodený. Po nainštalovaní výrobku, v prípade poškodenia, už nebude uznaná reklamácia na výrobok.

- Sprchový box inštalujte do vopred stavebne pripraveného priestoru. Tento box musí byť inštalovaný do priestoru kompletne obloženého obkladmi a dlažbou.
- Výrobok musí byť vyberateľný bez násilných stavebných zásahov!!!
- Pred uvedením boxu do prevádzky je nutné všetky styčné plochy riadne zasilikónovať z vonkajšej strany a dotiahnúť všetky spoje rozvodných hadíc.
- Pred zasunutím boxu do stavebne pripraveného priestoru je nutné skontrolovať tesnosť všetkých rozvodných hadíc.

POZOR!!! Pri manipulácii môže dôjsť k povoleniu i zdánlivo pevných spojov.

Je preto nutné pred uvedením do prevádzky skontrolovať tesnosť všetkých spojov a v prípade netesnosti tieto spoje dotiahnúť (utesniť).

ÚDRŽBA:

- Pro pravidelné čištění používejte čisticí prostředky určené k údržbě sprchových koutů a boxů dodávané na našem trhu.
- Sprchové baterie se doporučuje čistit přípravkem SAVO GLANC KOUPELNA firmy Bochemie, s.r.o., nebo zředěným octem. Nepoužívat kyseliny nebo abrazivní prostředky.
- Vodicí části je nutno pravidelně mazat mazacími prostředky odolnými proti vodě. Tento úkon je nutné provádět v závislosti na intenzitě používání a podmínkách ve kterých je masážní box používán. Nejméně však 1× za 2 měsíce.

Vodoinstalace musí být provedena dle předpisů pro vnitřní vodovody dle EN 806-1 a vnitřní kanalizaci dle EN 274.

Pro připojení vodovodní baterie musí být voda vyvedena v místech dle nákresu. Rozvody teplé a studené vody musí být provedeny v trubkách s ukončenými kolínky, na kterých jsou našroubovány rohové ventily.

Tyto ventily musí být opatřeny filtry nečistot, aby se zamezilo problémům způsobeným nečistotami ve vodě. V případě, že tyto filtry nebudou nainstalovány, nebudou uznány reklamace na bateriový systém.

Následné napojení teplé a studené vody se provádí pomocí pancéřových flexibilních hadiček.

Odpadové potrubí musí být připraveno před usazením masážního zařízení.

Napojení sifonu na odpad provedeme pomocí flexibilních odpadových trubek.

PROVOZNÍ TLAK NESMÍ PŘESÁHNOUT 1,8-3 BAR !!!

Vodoinštalácia musí byť vykonaná podľa predpisov na vnútorné vodovody podľa EN 806-1 a vnútorné kanalizácie podľa EN 274.

Pre pripojenie vodovodnej batérie musí byť voda vyvedená v miestach podľa nákresu "stavebná pripravenosť".

Rozvody teplej a studenej vody musí byť vykonané v rúrkach ukončené kolienkami

na na ktorých naskrutkované rohové ventily.

Tieto ventily musia byť opatrené filtermi nečistôt, aby sa zamedzilo problémom spôsobeným nečistotami vo vode. V prípade, že tieto filtre nebudú nainštalované, nebudú uznané reklamácie na batériový systém.

Následné napojenie teplej a studenej vody sa robí pomocou pancierových flexibilných hadičiek.

Odpadové potrubie musí byť vopred pripravené usadením masážneho zariadenia.

Napojenie sifónu na odpad prevedieme pomocou flexibilné odpadové rúry.

Na správnou funkciu musí byť tlak vody medzi 1,8 až 3 barmi !!!

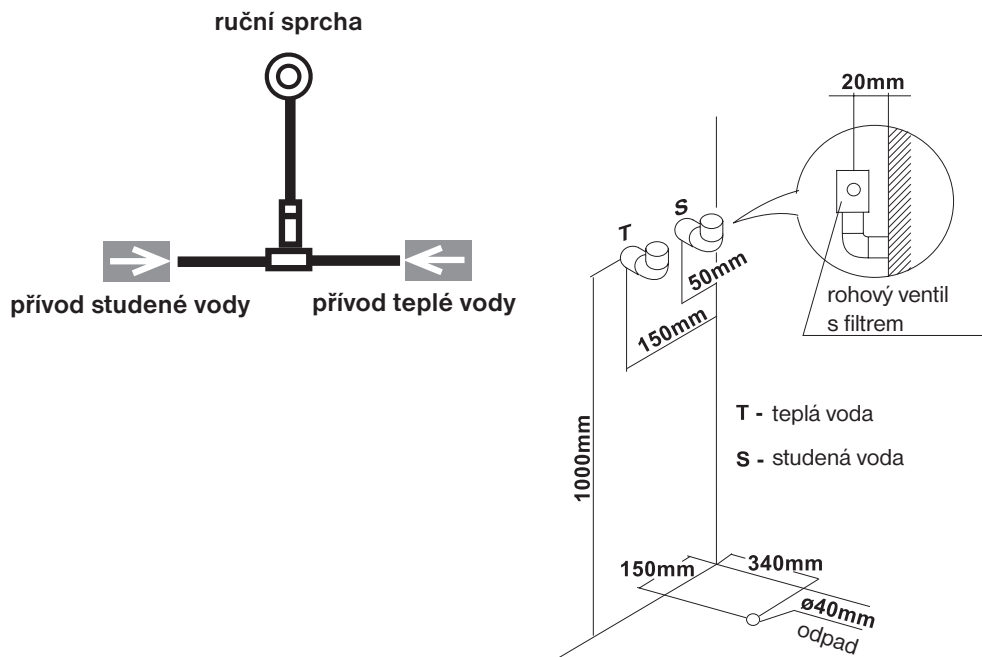

INSTALACE - INŠTALÁCIA

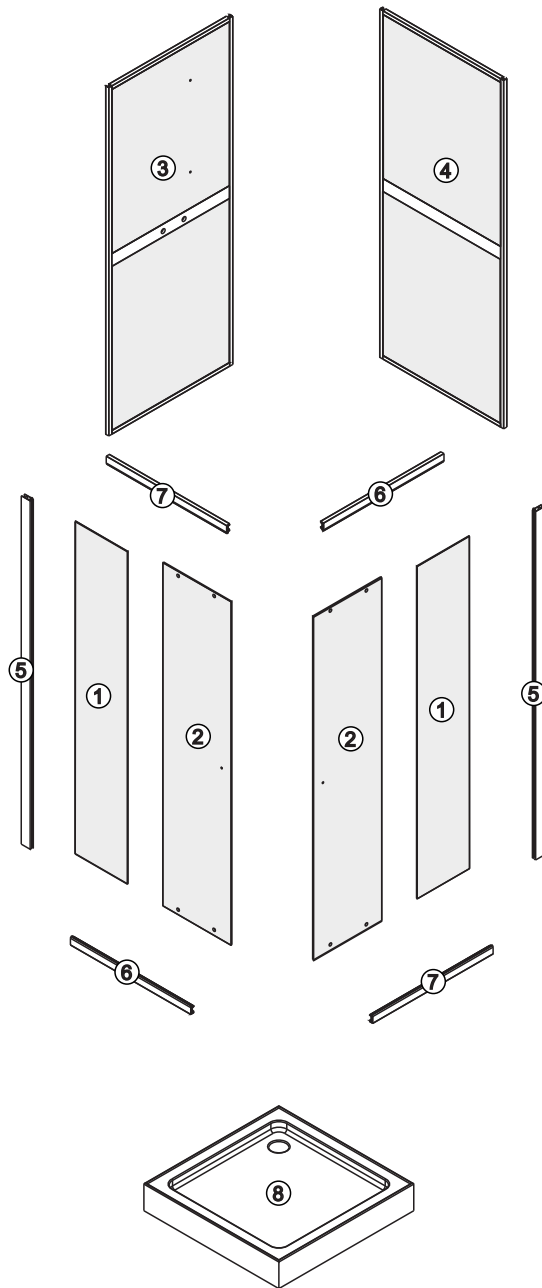

POTŘEBNÉ NÁŘADÍ • POTŘEBNÉ NÁRADIE
 PRÍSLUŠENSTVÍ • PRÍSLUŠENSTVO

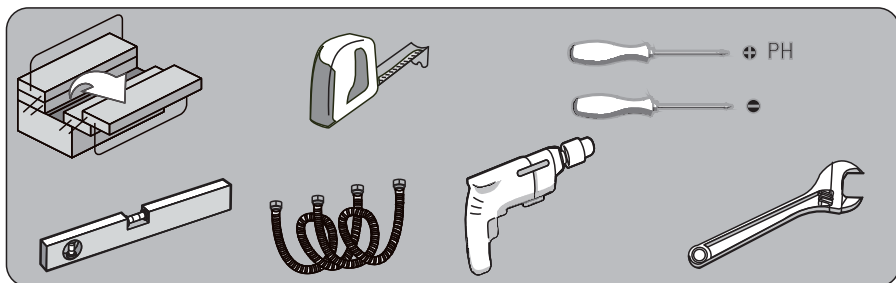

	H3 X1	K1 X4	K2 X2
A1 ST4X30 X8	A2 ST4X10 X23	A3 ST4X10 X8	A3 ST4X12 X6
C1 X2	D1 X4	E1 X4	F1 X1
H1 X1	G1 X4	G2 X4	N1 ø 2.8 mm X1
B1 X2	H3 X1	N1 ø 2.8 mm X1	

INSTALACE - INŠTALÁCIA

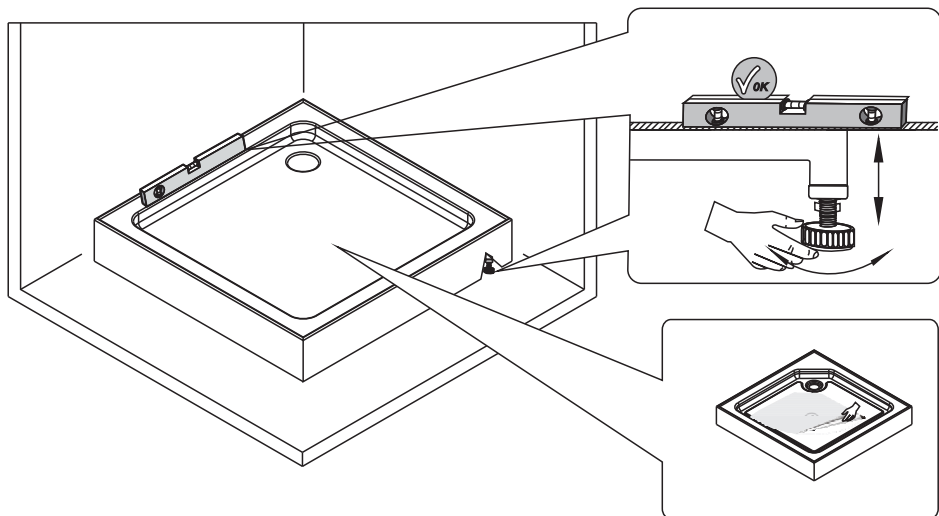
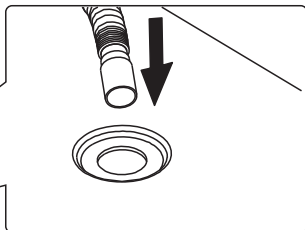
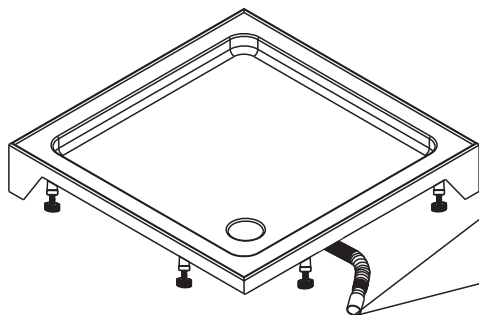
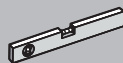
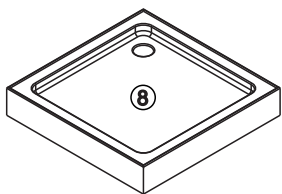

INSTALACE - INŠTALÁCIA

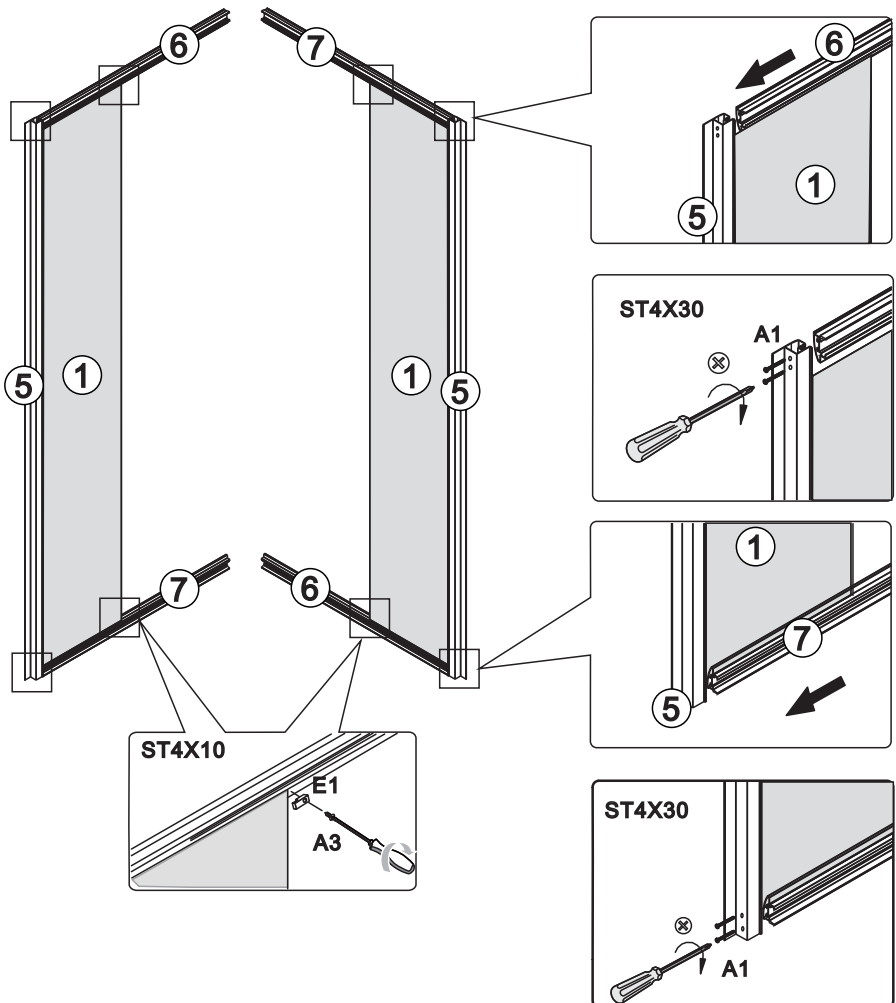
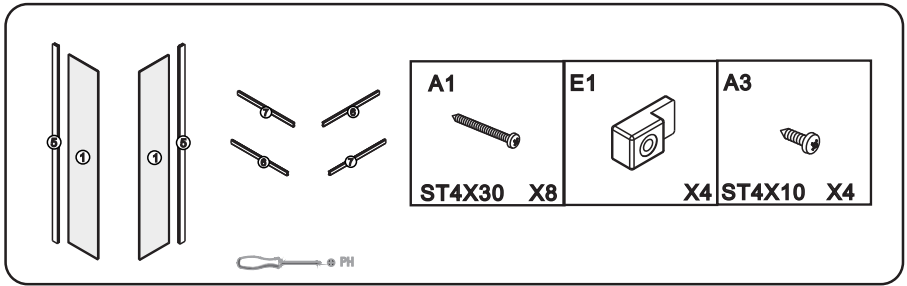

INSTALACE - INŠTALÁCIA

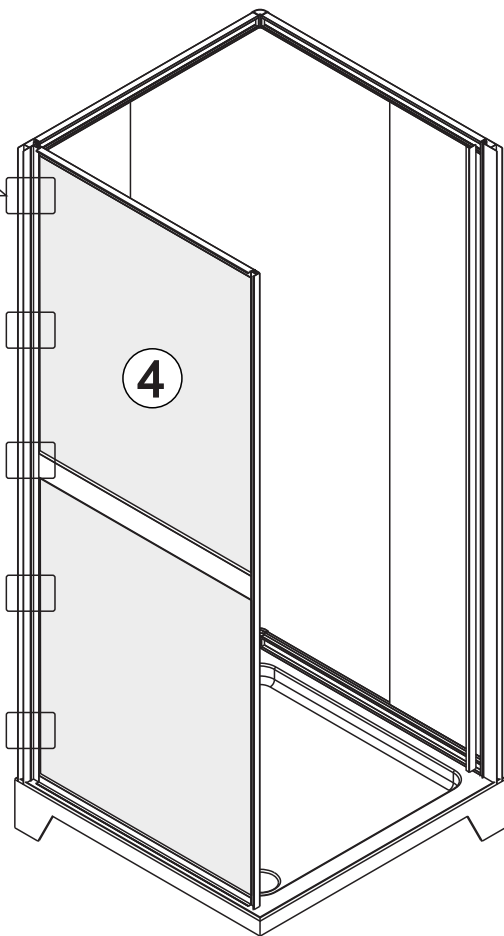
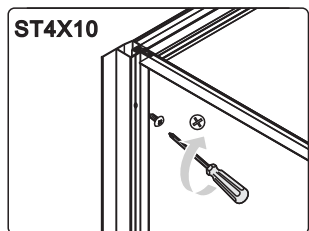
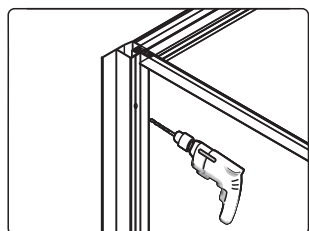
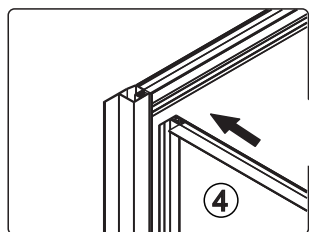
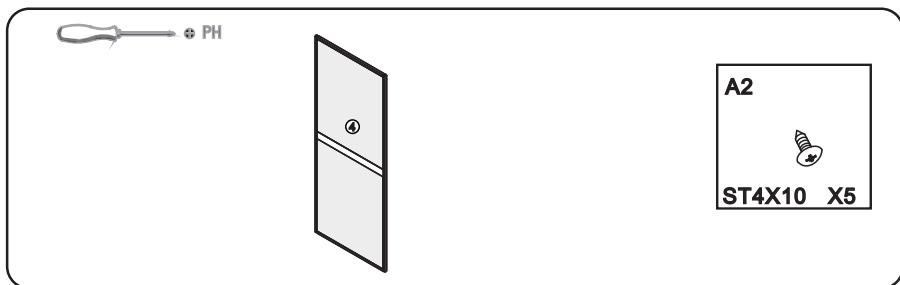

INSTALACE - INŠTALÁCIA



A2



ST4X10 X5

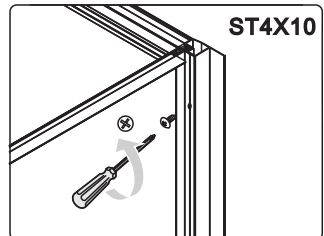
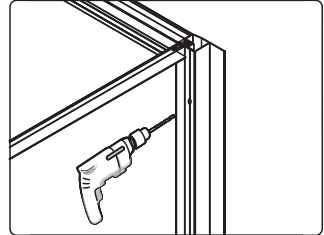
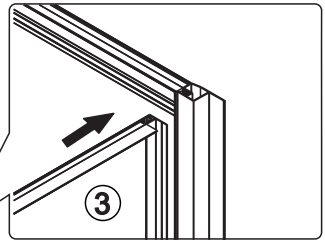
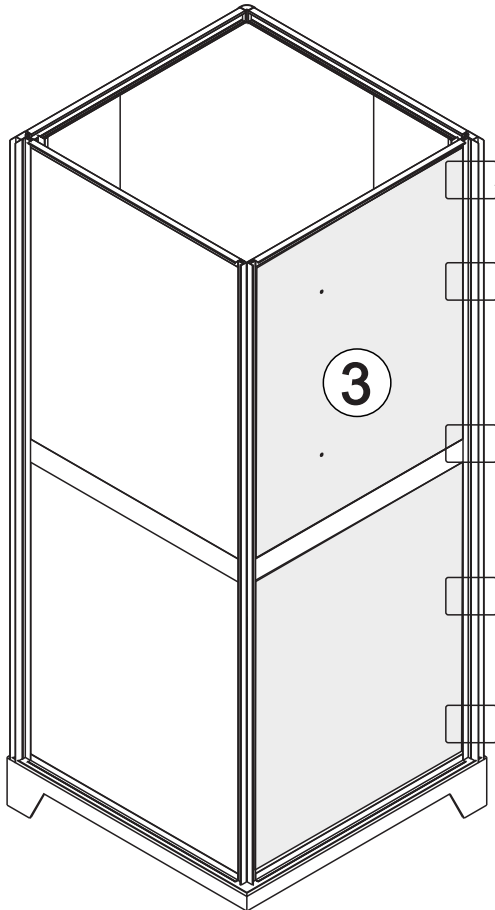

INSTALACE - INŠTALÁCIA



A2



ST4X10 X10

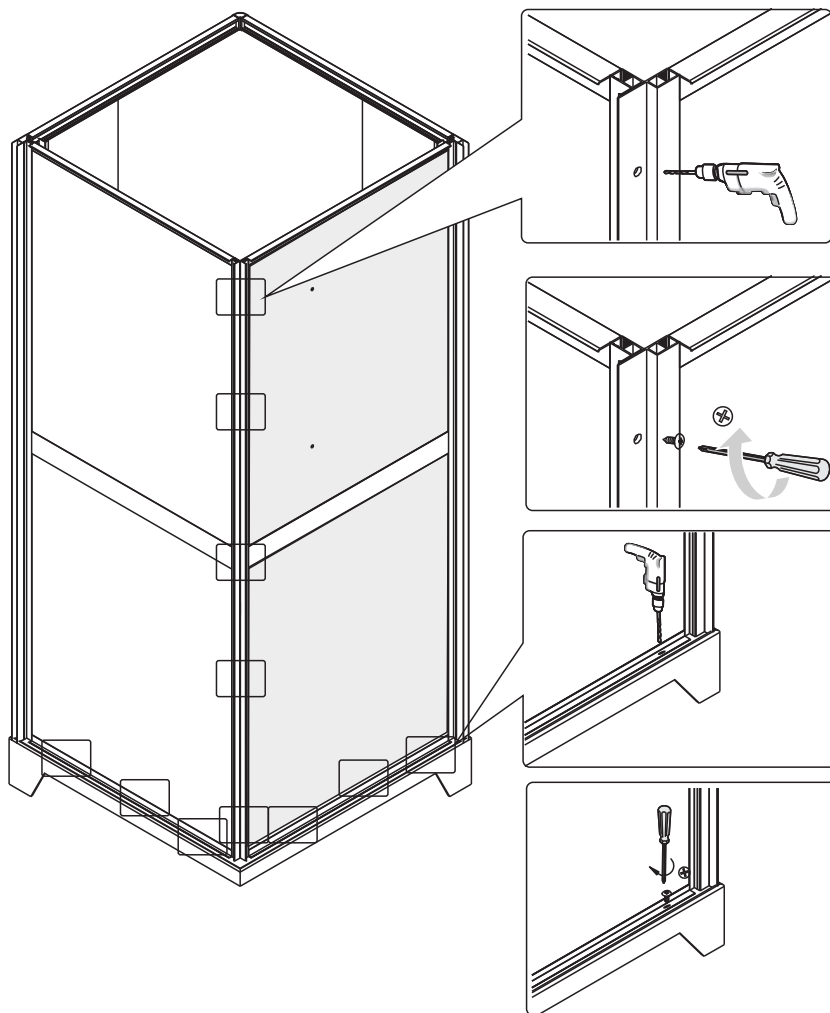

INSTALACE - INŠTALÁCIA



H3

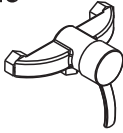

X1

H1



X1

H3

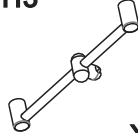

X1

F1



X1

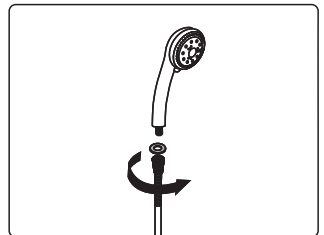
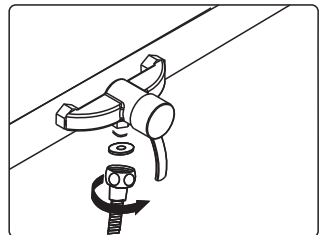
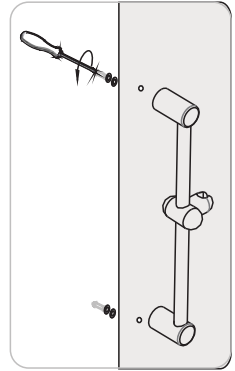
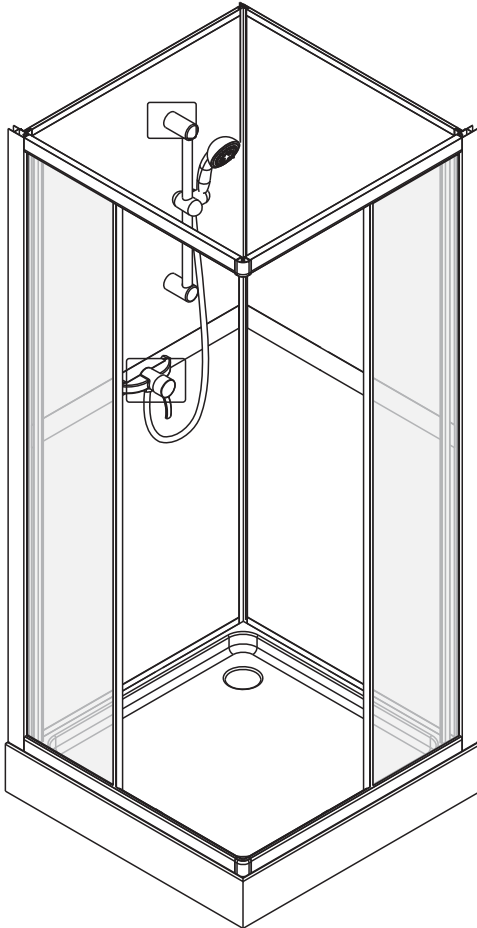

INSTALACE - INŠTALÁCIA

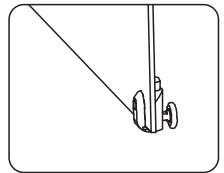
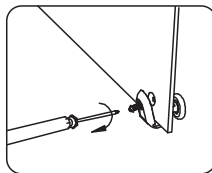
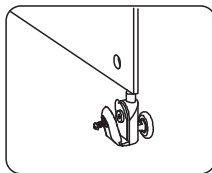
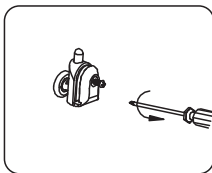
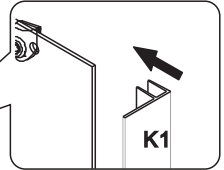
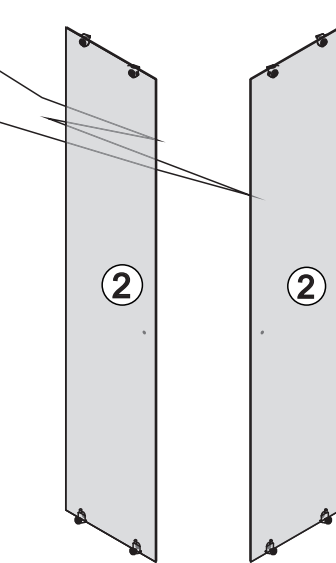
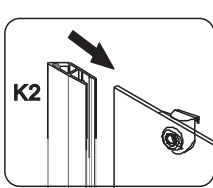
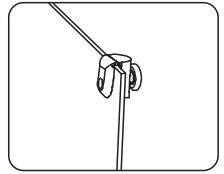
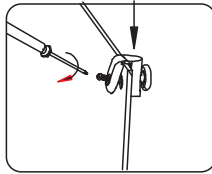
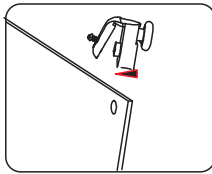
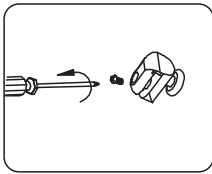
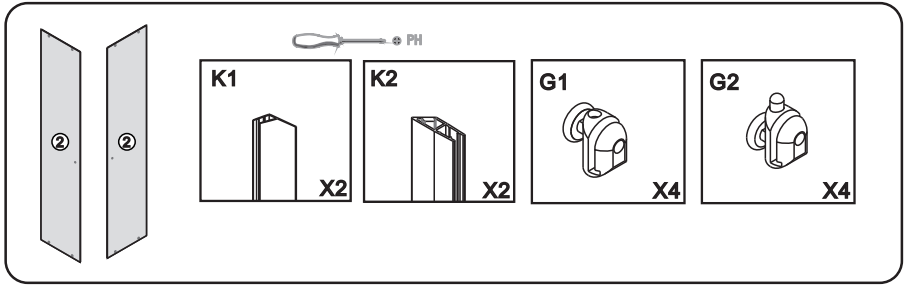

INSTALACE - INŠTALÁCIA

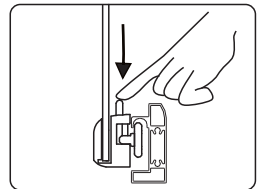
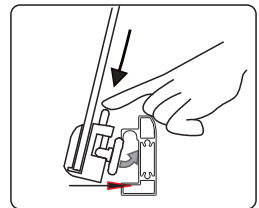
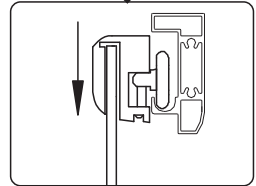
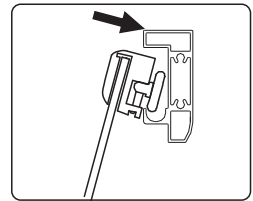
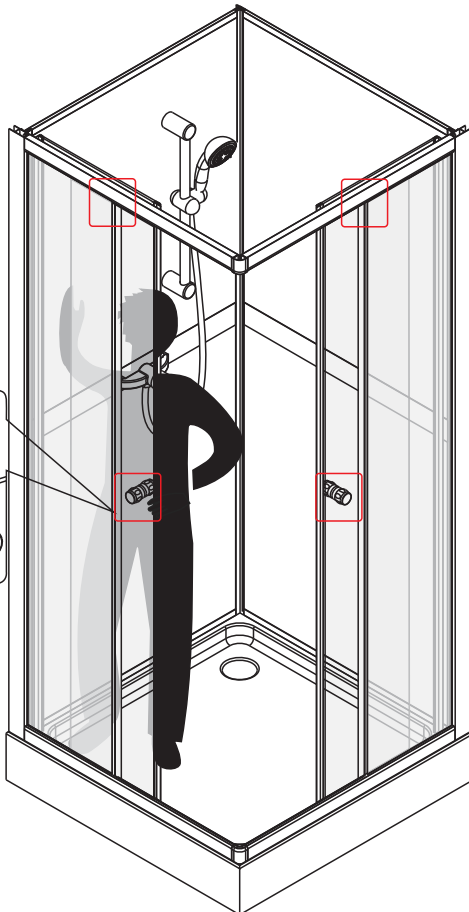
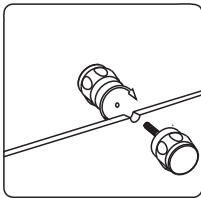
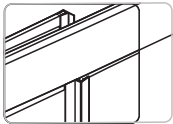
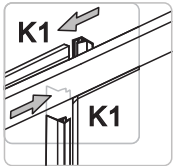
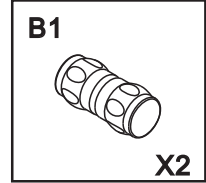
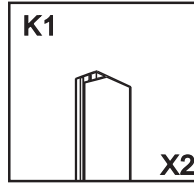

VYROBENO PRO • VYROBENÉ PRE

ROLTECHNIK a.s. | Třebařov 160 | 569 33 Czech Republic

tel.: +420 461 324 301/302 | fax: +420 461 324 297

www.roltechnik.cz