



NEA HT 24 V & NEA HT 230 V

PROSTOROVÝ TERMOSTAT REHAU

NÁVOD K OBSLUZE A RYCHLÉ MONTÁŽI

www.rehau.cz

DE
EN
CZ
ES
FR
GR
HU
IT
NL
PL
RO
RS
RU
SE
TR

Obsah

Rozsah dodávky	52
Úvod	53
Prohlášení o shodě a bezpečnost	53
Bezpečnostní informace	53
Nastavení parametrů autorizovaným technikem	54
Montážní poloha	55
Odstranění krytu	61
Ovládání termostatu a ukazatele	62
Nastavení požadované hodnoty	64
Druhy provozu	64
Časový spínací program	66
Čas, datum a provoz o dovolené	67
Zobrazovaná hlášení	69



Bezpečnost



Důležité informace



Vaše výhody

Rozsah dodávky



Termostat (1 ks)



Hmoždinky a šrouby (po 2 ks)



Příručka (1 ks)

Úvod

Děkujeme vám za zakoupení termostatu Nea od firmy REHAU. Nea HT je programovatelný digitální prostorový termostat, který je k dostání v provedení 24V a 230V, a který umožňuje jednoduché nastavení teploty vašeho topného a chladicího zařízení.

Koupí prostorového termostatu Nea od REHAU jste se rozhodli pro elektronický regulátor, kterým můžete jednotlivě regulovat různé druhy plošného vytápění a chlazení, jako je podlahové, stěnové nebo stropní vytápění. V závislosti na provedení zařízení můžete provádět regulaci jednotlivých místností přesně na míru. Díky snížení teploty můžete dosáhnout významné úspory energie.

Doufáme, že s tímto výrobkem budete spokojeni.

Prohlášení o shodě a bezpečnost

Prohlášení o shodě

Tento výrobek splňuje základní požadavky následujících směrnic EU:

- směrnice EU o elektromagnetické kompatibilitě 2004/108/EU CZ
- SMĚRNICE EVROPSKÉHO PARLAMENTU A RADY 2006/95/ES

Bezpečnostní informace



Použití podle určení

Prostorový termostat Nea HT se smí používat pouze pro regulaci teploty prostorů u hydraulických plošných topných a chladicích zařízení uvnitř budovy. Není určen pro regulaci teploty na přívodu nebo její kontrolu při topném nebo chladicím provozu. V této souvislosti lze použít prostorový termostat Nea HT výlučně pro pohon tepelných servopohonů. Výrobce neručí za neodborné použití.



Autorizovaná osoba

Elektrická instalace se musí provést

podle platných národních ustanovení, stejně jako podle ustanovení vašeho místního dodavatele elektrického proudu. Tento návod vyžaduje odborné znalosti, které odpovídají uznávané kvalifikaci v některé z následujících profesí:

- elektrikář nebo elektronik

Podle mezinárodních ustanovení nebo srovnatelných profesí v rámci vaší specifické národní legislativy.



Zdroje nebezpečí

Před odstraněním krytu se termostat musí odpojit od elektrického vedení.



Případ nouze

Odpojte napětí v celém regulačním systému teploty jednotlivých místností.

Nastavení parametrů autorizovaným technikem

Servis parametrů a odborníci

Termostat Nea je vybaven různými parametry. Tyto parametry je možné pro vaše specifické použití jednoduše měnit viz Nea Service a Expertenparametern na www.rehau.cz/nea.



Prosím respektujte, že oblasti parametrů smí zadávat pouze autorizovaný technik nebo kompetentní osoba. Změna parametrů může mít vážné následky pro topné zařízení.





Zadávejte, prosím, všechny změny parametrů v oblasti „Poznámky instalatéra“.

Montážní poloha

 Aby zaručoval termostat Nea bezporuchový provoz a efektivní ovládání, měl by být instalován nejlépe v oblasti bez průvanu ve vzdálenosti 130 cm od podlahy.

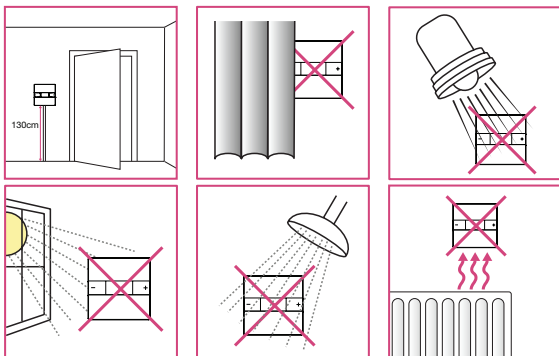
Neumísťujte termostat do blízkosti zdroje tepla, za závěsy, na místech s přímým slunečním zářením nebo v oblasti s vysokou vzdušnou vlhkostí.



 - Neumísťujte termostat na venkovní zdi - Měří se pouze teplota na pozici dálkového čidla (pokud je k dispozici).

- Neinstalujte dálkové čidlo (pokud je k dispozici) do prázdné trubky na kabely

Montáž



1 Montáž na zeď

Za účelem montáže na zeď vyznačte a namontujte na zadní zeď kryt. Termostat je vhodný pro krabice pod omítky se vzdáleností otvorů 60 mm.

* maximální velikost hlavy šroubu

2 Zapojení

Masivní vodič a jednotlivý drát

max 1,5 mm² průřez kabelu

A 55 mm

B 8 mm

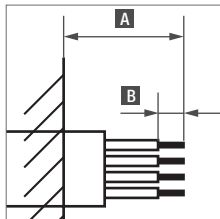
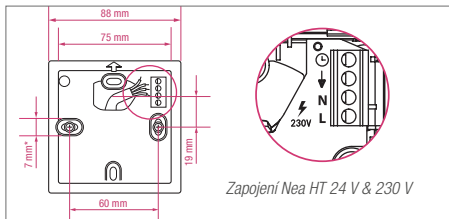

Zapojení Nea HT

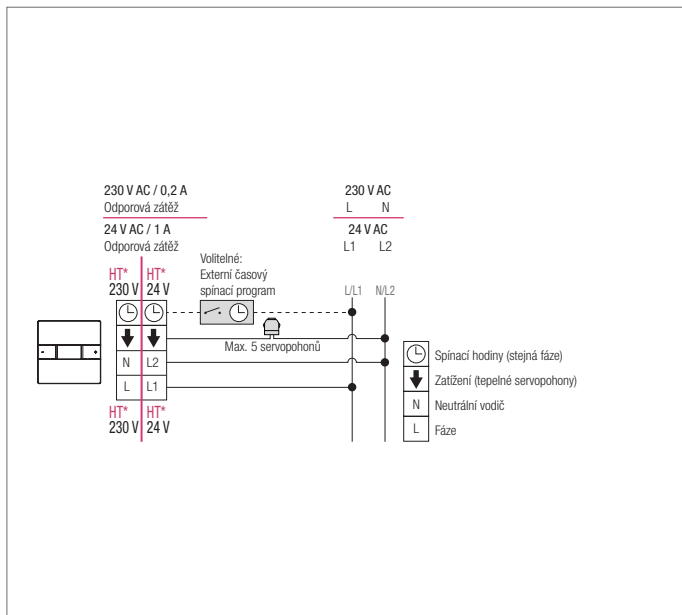

* Prostorové termostaty Nea HT 230 V a 24 V jsou samostatné modely

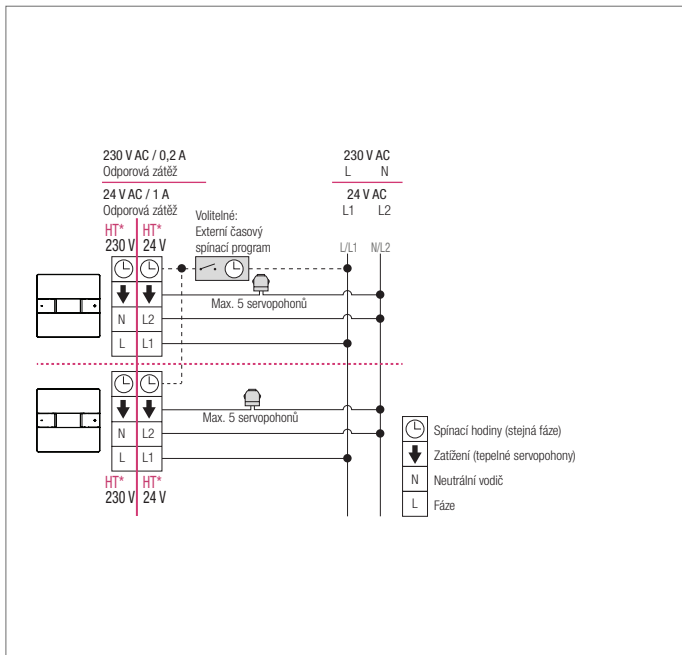

* Prostorové termostaty Nea HT 230 V a 24 V jsou samostatné modely

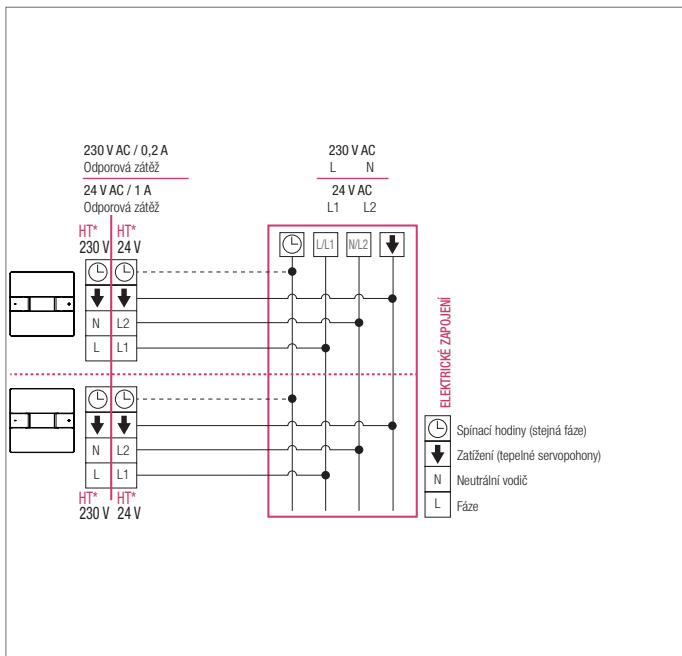

* Prostorové termostaty Nea HT 230 V a 24 V jsou samostatné modely

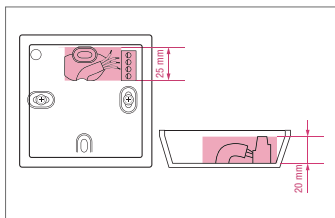

i Zajistěte, aby kabel byl uvnitř označené oblasti.

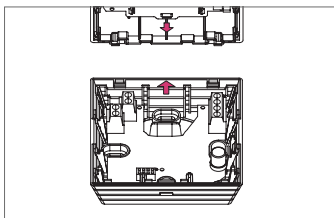

👍 Před uzavřením pláště zajistěte, aby obě šipky byly v jedné rovině.

3 Umístěte přední kryt na zadním plášti tak, aby packy závěsů byly navzájem v jedné rovině.

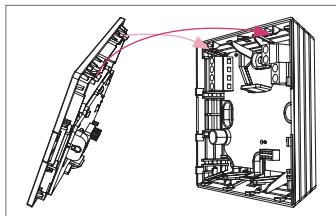

4 Zafixujte závěs.

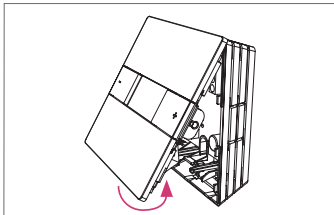

5 Umístěte západku krytu opatrně do otvorů v zadním plášti a zavřete ho.

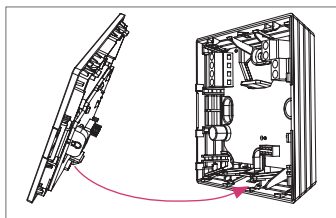

 Ujistěte se, že západka správně zavírá.

Odstranění krytu

1 Pomocí nástroje stlačte západku krytu opatrně směrem nahoru.

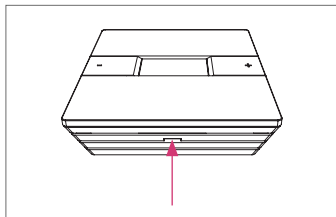

 Doporučená šířka nástroje:
5 mm.

2 Odstraňte kryt ze zadního pláště.

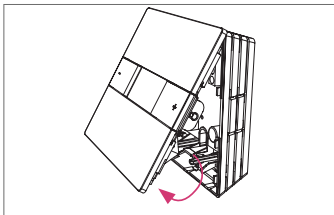

3 Odstraňte kryt a uschovejte ho na bezpečném místě.

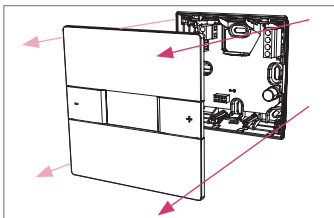

Ovládání termostatu a ukazatele

První zapnutí

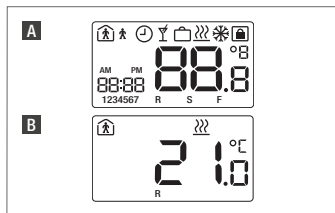

A Po zapnutí se všechny LCD segmenty na dvě sekundy zapnou

B Po startu ukazuje prostorový termostat standardní indikaci.

Termostat startuje s nastavením z výroby. Po výpadku proudu pracuje termostat dále v nastavení, které bylo nastaveno před výpadkem proudu. To platí při výpadku až 15 hodin, pokud byl termostat předtím v provozu 24 hodin.







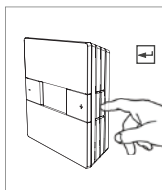
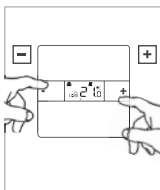

Nastavení parametrů pro instalátora a časové spínací programy zůstávají při výpadku proudu trvale uloženy v paměti.

Popis tlačítek

- Snížit teplotu. Také „zpět“ v nastavení menu
- Zvýšit teplotu. Také „dopředu“ v nastavení menu
- Zadání/Ukončit
- Blikající symboly nebo čísla se mohou měnit



LCD symbol

Ukazatel	Popis	Vysvětlení
22.0 ^{°C}	Teplota	Ukazuje skutečnou teplotu v místnosti (R) nebo požadovanou hodnotu (S) Požadovaná teplota je vaše požadovaná teplota v místnosti
R	Teplota prostoru	Označená teplota je momentální teplota v místnosti
S	Požadovaná hodnota	Označená teplota je požadovaná teplota v místnosti
	Topný provoz aktivní	Provoz topení je aktivní
	Normální provoz	Je aktivní normální provoz
	Redukovaný provoz	Je aktivní redukovaný provoz (modus úspory energie)
	Časový spínací program	Termostat volí automaticky provoz Normální a Redukovaný na základě interního/externího časového spínacího programu
	Blokovaný provoz	Chrání termostat před přístupem nepovolaných osob
22:00	Čas	Ukazatel času. Používá se rovněž pro indikaci data v nastavení
	Režim Party	Režim Party je aktivní
	Provoz o dovolené	Provoz o dovolené je aktivní
1234567	Den	Ukazuje dnešní den
AM PM	Stav času	Ukazuje večer nebo ráno (cyklus 12 hodin)

DE
EN
CZ
ES
FR
GR
HU
IT
NL
PL
RO
RS
RU
SE
TR

Nastavení požadované hodnoty

Redukce požadované hodnoty

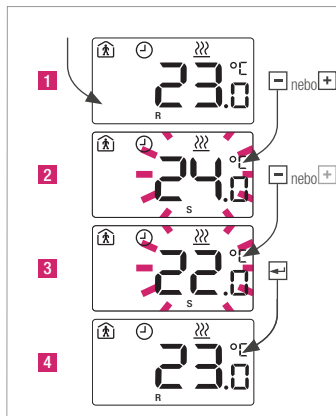

Abyste viděli požadovanou hodnotu, stiskněte jednou **+** / **-**.

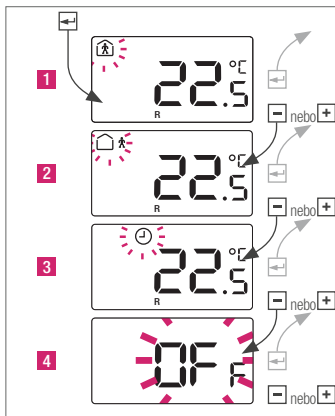

Druhy provozu

Volba druhu provozu - standardní termostat



- 1** Normální provoz: Standardní požadovaná hodnota 22°C
- 2** Redukovaný provoz: Standardní požadovaná hodnota 18°C
- 3** Automatický provoz: Pouze, když je připojen externí časový spínací program
- 4** Druh provozu OFF/AUS (vypnuto) (volitelně)

 Pokud je termostat Nea nastaven na OFF/AUS je aktivní automatická ochrana před mrazem. Jakmile teploty poklesnou pod 5°C, aktivuje se topný ventil.

 Pokud je aktivován časový spínací program a na displeji je symbol hodinek, je změna požadované teploty dočasná. Manuálně nastavená požadovaná hodnota platí jen do příštího spínacího bodu časového spínacího programu. Pro potvrzení změn stiskněte .

Automatický provoz - standardní termostat

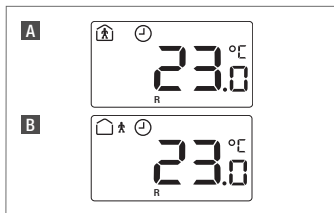

- A** časový spínací program je aktivní: normální provoz
B časový spínací program je aktivní: redukováný provoz

Režim Party

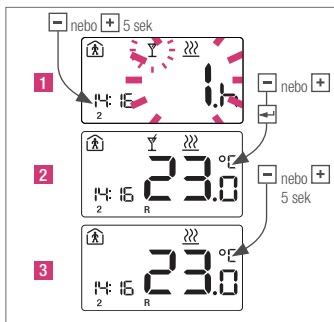

- 2** Stiskněte na 5 sek  nebo  abyste manuálně ukončili režim Party.

 Režim Party umožňuje uživateli na zvolenou dobu přejít z redukováného provozu na normální provoz. Termostat se vrátí automaticky zpět na redukováný provoz, když skončí doba režimu Party.

Časový spínací program

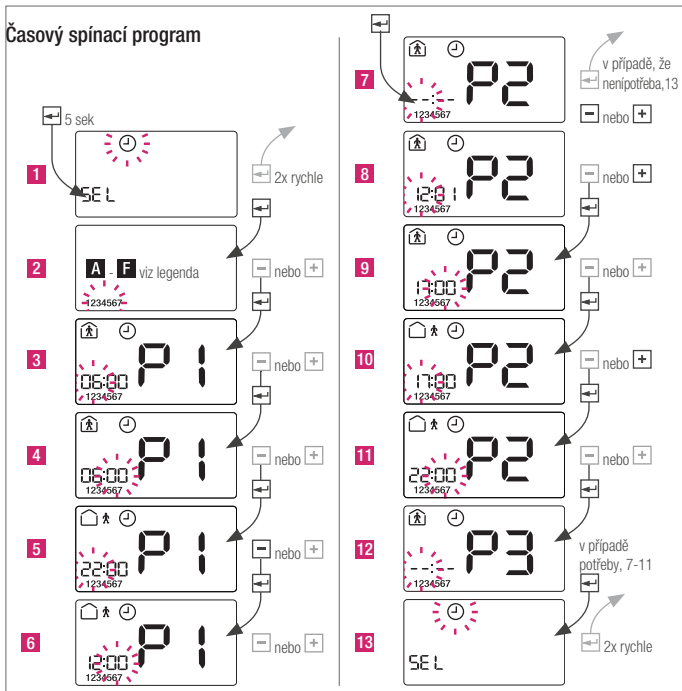

Příklad nastavení

P1 6:00 - 12:00

P2 17:00 - 22:00

P3 --:--:--:--

	Ukazatel	Vysvětlení
A	1234567	Program na celý týden
B	123456/7	Program pro Po až So a pro Ne
C	12345/67	Program pro Po až Pá a pro So/Ne
D	1/2/3/4/5/6/7	Programování jednotlivých dnů
E	dEF	Zpět na standardní program
F	dEL ALL	Vymazat všechny programy

Přednastavení

C /  / 06:00 - 22:00

Čas, datum a provoz o dovozené

Nastavit čas

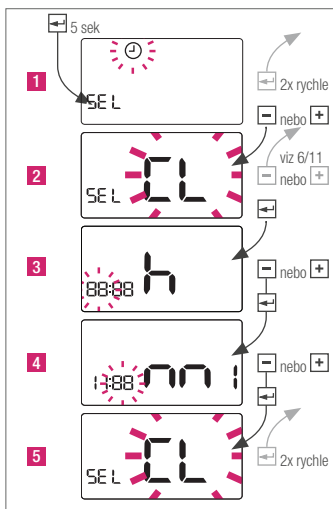

Nastavit datum

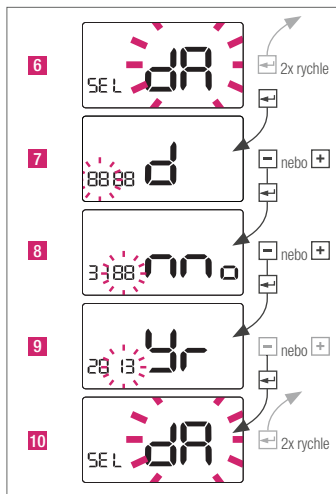

Nastavit provoz o dovolené

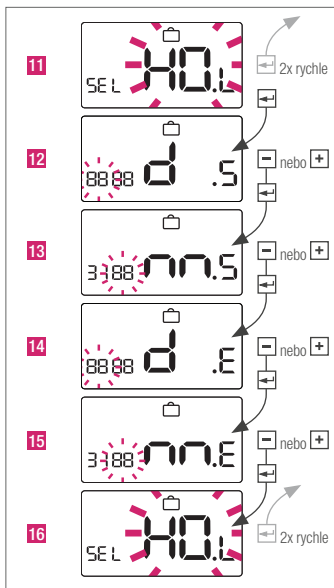

Zobrazovaná hlášení

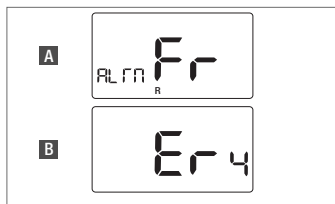

- A** *Ochrana před mrazem je aktivní*
- B** *Teplota dálkového čidla je mimo oblast měření*



Hlášení ochrany proti mrazu setrvává, dokud nestisknete libovolné tlačítko.

Informace k všeobecným funkcím.

Ochrana ventilů

Za účelem ochrany ventilů se každý týden na 5 minut zapne výstup. Tato funkce zamezí přilepení ventilu během delší doby nečinnosti.

Modulace šířky pulzu

Regulace teploty v místnosti se provádí

dočasným otevřením ventilů. Doba otevření ventilů je stanovena dodáním potřebné energie.

Regulátor PI

Regulátor PI postupně přizpůsobuje svůj regulační signál potřebě zařízení, aby optimalizoval výsledek regulace. U plošných otopných systémů se musí tato optimalizační funkce použít velmi citlivě.

Čištění termostatu Nea od firmy REHAU.

Pro čištění používejte pouze měkký, suchý hadřík bez rozpouštědel.



Poškozená pojistka indikuje závadu v zařízení. Před výměnou pojistky je proto nutné, aby zařízení zkontroloval odborník.

Technické údaje

	Nea HT 230 V	Nea HT 24 V
Provozní napětí	230V-AC+/-10%	24V-AC+20%-10%
Spínací proud max.	0,2 A*	1 A*
Pojistka	0,63 A T	1 A T
Třída ochrany	Třída II	Třída III
Max. počet tepelných servopohonů	5 x 3 W	
Typ ochrany	IP30	
Provoz ochrany před mrazem	5 °C	
Funkce ochrany ventilů	5 min./týden	
Rozměr, vpředu	88 x 88 mm	
Rozměr, vzadu	75 x 75 mm	
Hloubka	26 mm	
Skladovací teplota	-20 do 60 °C	
Okolní teplota	0 do 50 °C	
Relativní vlhkost vzduchu	max. 80%, nekondenzující	

* Odporová zátěž

Pokud je plánovaný jiný způsob použití, než je popsáno v příslušné platné technické informaci, musí to uživatel konzultovat s firmou REHAU a vyžádat si před použitím výslovný písemný souhlas firmy REHAU. Pokud by k tomu nedošlo, je za použití odpovědný výlučně příslušný uživatel. Aplikace, použití, a zpracování produktů je v tomto případě mimo možnost naší kontroly. Pokud by přesto došlo k ručení, je toto ručení za všechny škody omezeno na hodnotu námi dodaného a vámi použitého zboží. Nároky z učiněných záručních prohlášení zanikají v případě použití k účelům, které nejsou popsány v technických informacích.