

Zehnder Aura a Zeta

Ceny a technické údaje 2012 – SK – €

zehnder

always
around you

Vykurovanie

Chladienie

Čerstvý vzduch

Čistý vzduch





Teplovodná a kombinovaná prevádzka

Designový kúpeľňový radiátor Zehnder Aura od švajčiarskeho výrobcu Zehnder predstavuje spojenie vysokej kvality, elegantného designu a výbornej ceny. Skladá sa z presných oceľových vodorovných trubiek a zvislých zberných trubiek D-profilu, dokonale zvarovaných bez viditeľných zvarových spojov.

Vodorovné guľaté trubky majú Ø 22 mm, zvislé zberné sú vyrobené z D profilu 30 x 40 mm.

Tepelné výkony merané podľa EN 442 s označením CE.

Široká ponuka zahŕňa biele a chrómové radiátory s vonkajším pripojením, v rovnom a prehnutom prevedení, vhodnom pre teplovodnú a kombinovanú prevádzku.

Radiátory sú dodávané lakované základnou a vrchnou práškovou bielou farbou RAL 9016 alebo v prevedení chrómovanom. Súčasťou dodávky sú stenové konzoly vo farbe radiátora, odvzdušňovací ventil a záslepka, balené v kartóne.

Prednosti

- harmonický design s D-profilom zvislých trubiek
- vysoko akostné chrómovanie
- veľká rozmanitosť modelov v rovnom a oblom prevedení
- obzvlášť pohodlné zavesenie uterákov pri oblom prevedení
- vonkajšie pripojenie pre jednoduché pripojenie na teplovodnú alebo kombinovanú prevádzku
- 5-ročná záruka podčiarknutá kvalitou švajčiarskej značky Zehnder
- ihneď k dodaniu, sklodom
- výborná cena

Elektrická prevádzka

Designový kúpeľňový radiátor Zehnder Aura od švajčiarskeho výrobcu Zehnder predstavuje spojenie vysokej kvality, elegantného designu a výbornej ceny. Skladá sa z presných oceľových vodorovných trubiek a zvislých zberných trubiek D-profilu, dokonale zvarovaných bez viditeľných zvarových spojov. Vodorovné guľaté trubky majú Ø 22 mm, zvislé zberné sú vyrobené z D profilu 30 x 40 mm.

Pre čisto elektrickú prevádzku sú dodávané biele radiátory s elektrickou vykurovacou tyčou RICA a chrómované radiátory s elektrickou vykurovacou tyčou DBM, vstavanou v pravej zvislej trubke dole, s 3 žilovým káblom dlhým 1,2 m so zástrčkou pre pripojenie do elektrickej siete 230 V ± 10%, s označením CE.

Naplnený nehorľavým vykurovacím médiom s kompenzáciou objemovej rozťažnosti, mrazuvzdorným do -20 °C.

Radiátory sú dodávané lakované základnou a vrchnou práškovou bielou farbou RAL 9016 alebo v prevedení chrómovanom. Súčasťou dodávky sú stenové konzoly vo farbe radiátora, odvzdušňovací ventil a záslepka, balené v kartóne.

Jedinečné výhody elektrickej prevádzky s vykurovacou tyčou DBM

- možnosť regulácie teploty vykurovacieho média - 4 režimy prevádzky: vypnutý, protizámrzný, stredný (40 °C) a plný vykurovací výkon (70 °C)
- časový spínač pre 2 hod. ohrev na plný výkon 70 °C s možnosťou cyklického opakovania po 24 hod
- poistka proti prevádzke bez dostatočného obsahu vykurovacieho média
- jednoduché ovládanie priamo na vykurovacej tyči

Prednosti elektrickej prevádzky s vykurovacou tyčou RICA

- s poistným obmedzovačom teploty s pevne danou teplotou vykurovacieho média 70 °C
- s externým regulátorom RE10A pre reguláciu teploty v miestnosti

Prehľad modelov

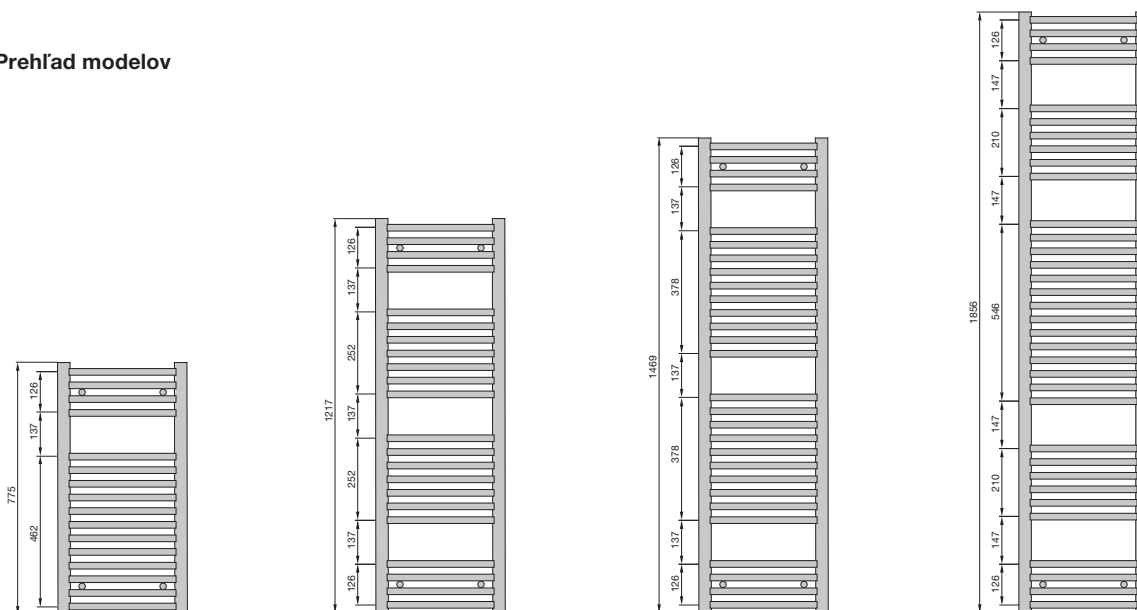

Pripojenie na teplovodné vykurovanie alebo kombinovanú prevádzku

Prevedenie chrómované

Model	H mm	L mm	Rozstup pripojenia mm	Tepelný výkon			Exp. n	Výkon el. vykurovacej tyče Watt	V dm ³	M kg	Cena chróm €
				EN 442® Watt	70/55/24 Watt	55/45/24 Watt					
Prevedenie rovné, vonkajšie prevedenie											
PBCZ-080-050	775	500	456	230	161	98	1,28	300	3,6	5,9	147,03
PBCZ-120-050	1217	500	456	330	232	140	1,29	300	5,2	8,5	200,28
PBCZ-150-050	1469	500	456	407	284	171	1,29	300	6,5	10,5	234,49
PBCZ-180-050	1856	500	456	513	360	217	1,30	300	8,0	13,0	274,75
PBCZ-120-060	1217	600	556	390	273	165	1,28	300	5,9	9,6	206,47
PBCZ-150-060	1469	600	556	481	338	204	1,28	300	7,4	11,9	243,63
PBCZ-180-060	1856	600	556	607	425	257	1,29	600	9,1	14,7	290,82

prevedenie oblé, vonkajšie pripojenie

PBTCZ-080-060	775	595	551	271	195	119	1,25	300	4,1	6,7	162,96
PBTCZ-120-060	1217	595	551	390	273	165	1,28	300	5,9	9,6	218,27
PBTCZ-150-060	1469	595	551	481	338	204	1,28	300	7,4	11,9	255,43
PBTCZ-180-060	1856	595	551	607	425	257	1,29	600	9,1	14,7	302,62

Prevedenie lakované, biela RAL 9016

Model	H mm	L mm	Rozstup pripojenia mm	Tepelný výkon			Exp. n	Výkon el. vykurovacej tyče Watt	V dm ³	M kg	Cena RAL 9016 €
				EN 442® Watt	70/55/24 Watt	55/45/24 Watt					
Prevedenie rovné, vonkajšie prevedenie											
PBZ-080-050	775	500	456	358	257	161	1,20	300	3,6	5,8	74,74
PBZ-120-050	1217	500	456	512	365	225	1,23	300	5,2	8,3	107,65
PBZ-150-050	1469	500	456	631	449	276	1,24	600	6,5	10,4	118,13
PBZ-180-050	1856	500	456	788	560	344	1,24	600	8,0	12,8	137,01
PBZ-120-060	1217	600	556	598	424	262	1,23	600	5,9	9,6	112,96
PBZ-150-060	1469	600	556	740	525	324	1,23	600	7,4	11,9	124,36
PBZ-180-060	1856	600	556	925	656	404	1,24	900	9,1	14,6	144,38

prevedenie oblé, vonkajšie pripojenie

PBTZ-080-060	775	595	551	418	303	190	1,19	300	4,1	6,6	87,86
PBTZ-120-060	1217	595	551	598	424	262	1,23	600	5,9	9,6	123,95
PBTZ-150-060	1469	595	551	740	525	324	1,23	600	7,4	11,9	135,68
PBTZ-180-060	1856	595	551	925	656	404	1,24	900	9,1	14,6	156,30

© Tepelné výkony merané podľa EN 442, ΔT 50 K (75/65/20 °C)

Pre čisto elektrickú prevádzku

Prevedenie chrómované s elektrickou vykurovacou tyčou **DBM**

Model	H ¹⁾ mm	L mm	Výkon el. vykurovacej tyče Watt	M kg	Cena chróm €
prevedenie rovné					
PBECZ-080-050/DD	895	500	300	10,2	494,00
PBECZ-120-050/DD	1337	500	300	14,4	572,00
PBECZ-150-050/DD	1589	500	300	17,7	582,00
PBECZ-180-050/DD	1976	500	600	21,8	628,00
PBECZ-120-060/DD	1337	600	300	16,2	654,00
PBECZ-150-060/DD	1589	600	300	20,0	732,00
PBECZ-180-060/DD	1976	600	600	24,6	756,00
prevedenie oblé					
PBTECZ-080-060/DD	895	600	300	11,5	514,00
PBTECZ-120-060/DD	1337	600	300	16,2	596,00
PBTECZ-150-060/DD	1589	600	600	20,1	682,00
PBTECZ-180-060/DD	1976	600	600	24,6	770,00

Prevedení lakované, biela s el. vykurovacou tyčou **RICA a regulátorom RE10A**

Model	H ¹⁾ mm	L mm	Výkon el. vykurovacej tyče Watt	M kg	Cena RAL 9016 €
prevedenie rovné					
PBEZ-080-050/AD	895	500	300	10,2	332,00
PBEZ-120-050/AD	1337	500	300	14,4	386,00
PBEZ-150-050/AD	1589	500	600	17,7	396,00
PBEZ-180-050/AD	1976	500	600	21,8	414,00
PBEZ-120-060/AD	1337	600	600	16,2	438,00
PBEZ-150-060/AD	1589	600	600	20,0	486,00
PBEZ-180-060/AD	1976	600	900	24,6	498,00
prevedenie oblé					
PBTEZ-080-060/AD	895	600	300	11,5	350,00
PBTEZ-120-060/AD	1337	600	600	16,2	410,00
PBTEZ-150-060/AD	1589	600	600	20,1	456,00
PBTEZ-180-060/AD	1976	600	900	24,6	514,00

¹⁾ Celková výška vrátane elektrickej vykurovacej tyče.

© Tepelné výkony merané podľa EN 442, ΔT 50 K (75/65/20 °C)

Teplovodná prevádzka:

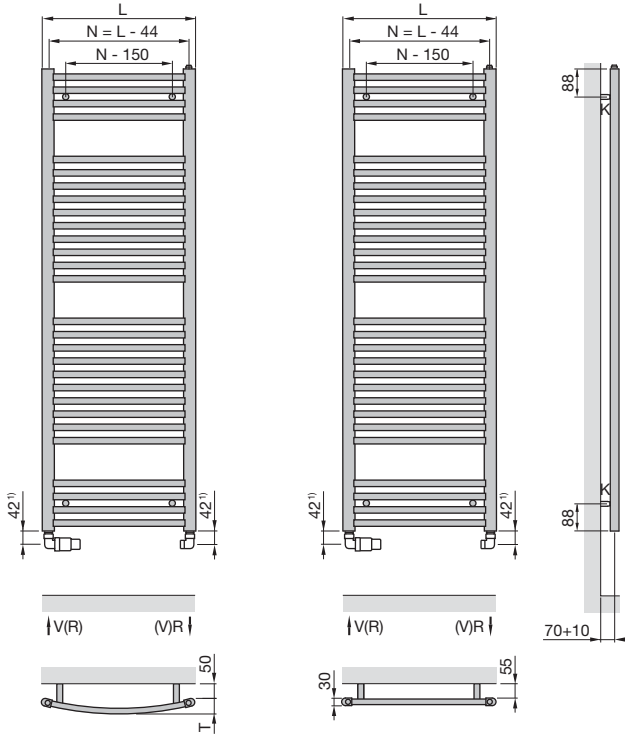

Kombinovaná prevádzka:

pripojenie na teplovodné vykurovanie
1-bodovou armatúrou vľavo a el.
vykurovacou tyčou (DBM) vpravo

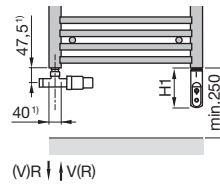

Elektrická prevádzka:

s el. vykurovacou tyčou
(DBM) vpravo dole

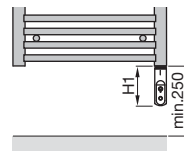

L = stavebná dĺžka
K = konzola
V = prívod 1/2"
R = spiatočka 1/2"
N = rozteč pripojenia
T = 60 mm
H₁ = 130 mm (DBM)

Rozmery v mm

1) Uvedené rozmery platia iba pri inštalácii
s príslušenstvom Radval XS

Technické údaje

Prevádzkový tlak	max. 10,0 bar
Prevádzková teplota	max. 90 °C
Stavebná výška mm
Stavebná dĺžka mm
Prehľad modelov	viď. tabuľky

Rozsah štandardnej dodávky pre teplovodnú prevádzku

- základná a vrchná prášková farba RAL 9016 podľa DIN 55900 alebo vysoko akostné chrómovanie
- prevedenie s vonkajším pripojením 2 x 1/2" v zvislých trubkách pre prívod a spiatočku
- odzdušňovací ventil 1/2" a záslepka 1/2"
- montážna farba vo farbe radiátora
- balenie v kartóne

Rozsah štandardnej dodávky pre elektrickú prevádzku - prevedenie chrómované

- vysoko akostne chrómovaný povrch
- naplnené nehorľavým vykurovacím médiom s kompenzáciou objemovej rozťažnosti, mrazuvzdorným do -20 °C
- elektrická vykurovacia rtyč DBM, chrómovaná, vstavená v pravej zvislej trubke dole, s termostatom s reguláciou teploty vykurovacieho média so 4 režimami prevádzky (vypnutý, protizámrzný ≥10 °C, stredný cca 40 °C, normálny cca 70 °C) a s časovým spínačom pre 2 hod ohrev na 70 °C s možnosťou cyklického opakovania po 24 hod, s káblom 1,2 m so zásrčkou pre pripojenie do siete 230 V
- montážna sada vo farbe radiátora
- balenie v kartóne, s označením CE

Rozsah štandardnej dodávky pre elektrickú prevádzku - prevedenie lakované, biela RAL 9016

- základná a vrchná prášková biela farba RAL 9016, podľa DIN 55900
- naplnené nehorľavým vykurovacím médiom s kompenzáciou objemovej rozťažnosti, mrazuvzdorným do -20 °C
- elektrická vykurovacia tyč RICA s pevne danou teplotou vykurovacieho média 70 °C, vstavená v pravej zvislej trubke dole, s káblom 1,2 m s regulátorom v bielom prevedení s reguláciou teploty v miestnosti od 5 do 30 °C s časovým spínačom pre 2 hod ohrev na plný výkon, so zásrčkou pre pripojenie do siete 220 V
- montážna sada vo farbe radiátora
- balenie v kartóne s označením CE



Možnosti pripojenia radiátorov Zehnder Aura pre teplovodné vykurovanie:

s ventilmi / armatúrami Radval XS s termostatickou hlavicom SH

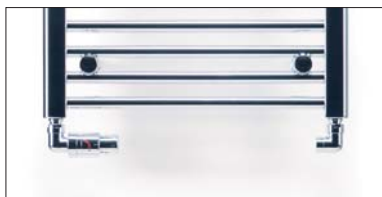

Sada 1L: biela 142,23 € / chróm 152,04 €

- ventil rohový uhlový ľavý
- šróbenie pravé
- termostatická hlavica SH
- adaptér pre montáž term. hlavice

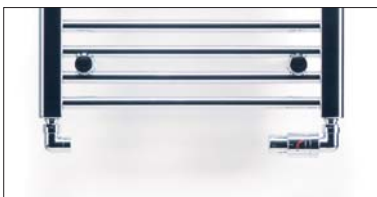

Sada 1P: biela 142,23 € / chróm 152,04 €

- ventil rohový uhlový pravý
- šróbenie ľavé
- termostatická hlavica SH
- adaptér pre montáž term. hlavice

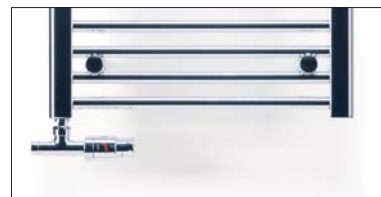

Sada 3: biela 143,41 € / chróm 158,22 €

- 1 bodová armatúra 40 mm (vľavo)
- termostatická hlavica SH
- adaptér pre montáž term. hlavice

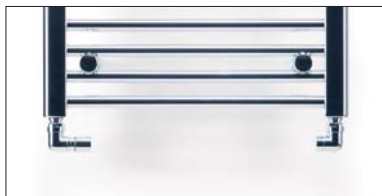

Sada 2L: biela / chróm 113,00 €

- ventil rohový uhlový ľavý s regulačnou hlavicom vpravo
- šróbenie pravé

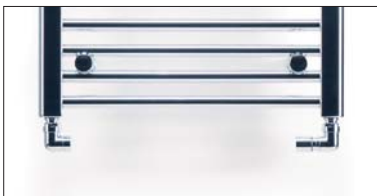

Sada 2P: biela / chróm 113,00 €

- ventil rohový uhlový pravý s regulačnou hlavicom vpravo
- šróbenie ľavé

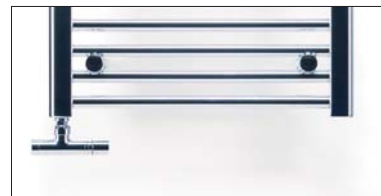

Sada 4: biela / chróm 114,18 €

- 1-bodová armatúra 40 mm s regulačnou hlavicom vpravo

Možnosti pripojenia radiátorov Zehnder Aura pre kombinované vykurovanie:

s ventilmi / armatúrami Radval XS s termostatickou hlavicom SH



Sada 7: biela 289,84 € / chróm 309,99 € *)

- 1 bodová armatúra 40 mm (vľavo)
- termostatická hlavica SH
- adaptér pre montáž term. hlavice
- elektrická vykurovacia tyč DBM (vpravo)



Sada 8: biela 260,61 € / chróm 265,45 € *)

- 1 bodová armatúra 40 mm (vľavo) s regulačnou hlavicom
- elektrická vykurovacia tyč DBM (vpravo)

Pre kompletnú dodávku odporúčame:

- krytky k zakrytiu otvorov okolo pripojovacích trubiek
 - sverné šróbenie
- (viz príslušenstvo na konci tohto katalógu)

Poznámka - súčasťou ventilu /armatúry je:

- regulačná hlavica (nie je termostatická)
- sverná matica

*) cena pri sade 7 a 8 je vrátane el. vykurovacej tyče DBM s tepelným výkonom 300 W

Popis výrobku



Teplovodná a kombinovaná prevádzka

Designové radiátory Zeta zaujmú moderným nadčasovým designom, tvoreným prvkami geometrických tvarov. Skladajú sa z presných oceľových vodorovných plochých trubiek 60 x 10 mm, dokonale zvarovaných so zvislými guľatými zbernými trubkami Ø 33 mm bez viditeľných spojov.

Tepelné výkony sú počítané podľa EN 442 s označením CE.

Radiátory sú dodávané s vonkajším pripojením s vnútorným závitom 4 x 1/2" na konci zvislých zberných trubiek pre prívod, späťotoku, odzdušňovací ventil a záslepku. Je možná inštalácia pre teplovodnú a kombinovanú prevádzku. Pre kombinovanú (teplovodnú a elektrickú) prevádzku môžu byť ľubovoľne doplnené elektrickou vykurovacou tyčou použitím T-kusu alebo jednobodovej armatúry.

Radiátory sú dodávané lakované základnou a vrchnou bielou práškovou farbou RAL 9016 alebo v prevedení chrómovanom. Súčasťou dodávky sú stenové konzoly guľatého tvaru vo farbe radiátora, odzdušňovací ventil a záslepka, balené v kartóne.

Prevádzkový tlak	max. 10,0 bar
Prevádzková teplota	max. 90 °C
Stavebná výška mm
Stavebná dĺžka mm
Prehľad modelov	viď. tabuľky

Prednosti

- výnimočný design, vytvorený kombináciou plochých vodorovných a zvislých okrúhlych trubiek
- vysoko akostné chrómovanie
- jednoduché zavesenie uterákov
- možnosť kombinovaného vykurovania použitím T-kusu alebo jednobodovej armatúry
- 5-ročná záruka podčiarknutá kvalitou švajčiarskej značky Zehnder
- ihneď k dodaniu, sklodom

Rozsah štandardnej dodávky pre teplovodnú prevádzku

- základná a vrchná prášková farba RAL 9016 podľa DIN 55900 alebo vysoko akostný chrómovaný povrch
- vonkajšie pripojenie 4 x 1/2" v zvislých trubkách pre prívod a späťotoku, odzdušňovací ventil a záslepku
- odzdušňovací ventil 1/2" a záslepka 1/2"
- montážna farba vo farbe radiátora
- balenie v kartóne

Pripojenie na teplovodné vykurovanie alebo kombinovanú prevádzku

Prevedenie chrómované

Model	H mm	L mm	Rozteč pripojení mm	Tepelný výkon			Exp. n	Výkon el. vykurovacej tyče Watt	V dm ³	M kg	Cena chróm €
				EN 442 ^③ Watt	70/55/24 Watt	55/45/24 Watt					
PQ6C-120-050-1	1200	500	468	303	214	130	1,28	300	5,0	10,60	352,00
PQ6C-160-050-1	1600	500	468	394	279	169	1,28	300	6,5	14,30	448,00
PQ6C-120-060-1	1200	600	568	353	250	151	1,28	300	5,7	12,20	382,00
PQ6C-160-060-1	1600	600	568	457	322	194	1,29	300	7,4	16,60	486,00

Prevedenie lakované, biela RAL 9016

Model	H mm	L mm	Rozteč pripojení mm	Tepelný výkon			Exp. n	Výkon el. vykurovacej tyče Watt	V dm ³	M kg	Cena RAL 9016 €
				EN 442 ^③ Watt	70/55/24 Watt	55/45/24 Watt					
PQ6-120-050-1	1200	500	468	476	340	209	1,24	300	5,0	10,70	224,00
PQ6-160-050-1	1600	500	468	647	463	285	1,24	600	6,6	14,50	283,00
PQ6-120-060-1	1200	600	568	566	405	249	1,24	300	5,6	12,40	241,00
PQ6-160-060-1	1600	600	568	746	533	328	1,24	600	7,5	16,70	310,00

Teplovodná prevádzka:

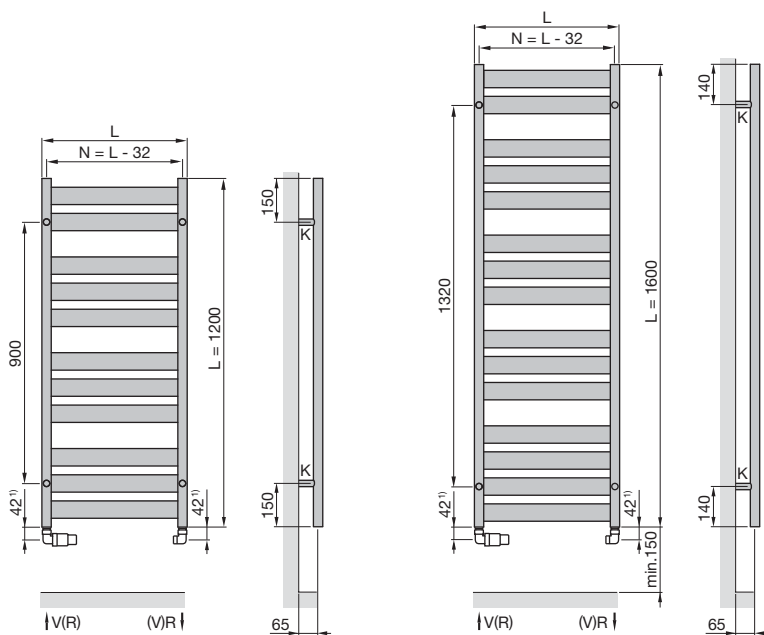

1) Rozmer platí iba pre radiátor s ventilom a šróbením Radval XS

Teplovodná prevádzka:

pripojenie 1-bodovou armatúrou vľavo

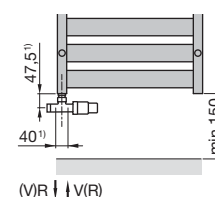

Kombinovaná prevádzka:

Pripojenie na teplovodnú prevádzku 1-bodovou armatúrou vľavo a el. vykurovacou tyčou (DBM) vpravo

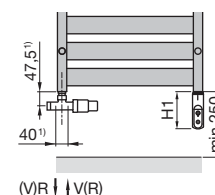

- L = stavebná dĺžka
- K = konzola
- V = prívod 1/2"
- R = spiatka 1/2"
- N = rozteč pripojenia
- H₁ = 130 mm (DBM)

Rozmery v mm

③ Tepelné výkony merané podľa EN 442, ΔT 50 K (75/65/20 °C)

Možnosti pripojenia radiátorov Zehnder Zeta na teplovodné vykurovanie:

s ventilmi / armatúrami Radval XS s termostatickou hlavicaou SH



Sada 1L: biela 142,23 € / chróm 152,04 €

- ventil rohový uhlový ľavý
- šróbenie pravé
- termostatická hlavica SH
- adaptér pre montáž term. hlavice



Sada 1P: biela 142,23 € / chróm 152,04 €

- ventil rohový uhlový pravý
- šróbenie ľavé
- termostatická hlavica SH
- adaptér pre montáž term. hlavice



Sada 3: biela 143,41 € / chróm 158,22 €

- 1 bodová armatúra 40 mm (vľavo)
- termostatická hlavica SH
- adaptér pre montáž term. hlavice



Sada 2L: biela / chróm 113,00 €

- ventil rohový uhlový ľavý s regulačnou hlavicaou vpravo
- šróbenie pravé



Sada 2P: biela / chróm 113,00 €

- ventil rohový uhlový pravý s regulačnou hlavicaou vpravo
- šróbenie ľavé



Sada 4: biela / chróm 114,18 €

- 1-bodová armatúra 40 mm s regulačnou hlavicaou vpravo

Možnosti pripojenia radiátorov Zehnder Zeta na kombinované vykurovanie:

s ventilmi / armatúrami Radval XS s termostatickou hlavicaou SH



Sada 7: biela 289,84 € / chróm 309,99 € *)

- 1 bodová armatúra 40 mm (vľavo)
- termostatická hlavica SH
- adaptér pre montáž term. hlavice
- elektrická vykurovacia tyč DBM (vpravo)



Sada 8: biela 260,61 € / chróm 265,45 € *)

- 1 bodová armatúra 40 mm (vľavo) s regulačnou hlavicaou
- elektrická vykurovacia tyč DBM (vpravo)

Pre kompletnú dodávku odporúčame:

- krytky k zakrytiu otvorov okolo pripojovacích trubiek
 - sverné šróbenie
- (viz príslušenstvo na konci tohto katalógu)

Poznámka - súčasťou ventilu /armatúry je:













- regulačná hlavica (nie je termostatická)
- sverná matica

*) cena pri sade 7 a 8 je vrátane el. vykurovacej tyče DBM s tepelným výkonom 300 W

Príslušenstvo

Popis výrobku a ceny



zehnder

Popis		Prevedenie	Objednávacie číslo	Cena €
Termostatická hlavica Zehnder „SH“ závitové pripojenie M 30 x 1,5 s chrómovanou prevlečnou maticou		biela chróm	819140 819148	24,23 34,04
Adaptér - potrebný pre montáž termostatickej hlavice na ventily a armatúry Radval XS			XSA-M30x1,5	5,00
Ventil Radval XS rohový úhlový ľavý s vonkajším závitom 1/2", regulačná hlavica vpravo, so svernou maticou (vzdialenosť osi pripojovacej trubky od spodnej hrany radiátora 42 mm)		biela chróm	XS09DR-BCO XS09DR-790	71,00 71,00
Ventil Radval XS rohový úhlový pravý s vonkajším závitom 1/2", regulačná hlavica vľavo, so svernou maticou (vzdialenosť osi pripojovacej trubky od spodnej hrany radiátora 42 mm)		biela chróm	XS09SR-BCO XS09SR-790	71,00 71,00
Šróbenie Radval XS rohový úhlový ľavý s vonkajším závitom 1/2", krytka uzatvárania vpravo, so svernou maticou (vzdialenosť osi pripojovacej trubky od spodnej hrany radiátora 42 mm)		biela chróm	XS10DR-BCO XS10DR-790	42,00 42,00
Šróbenie Radval XS rohový úhlový pravý s vonkajším závitom 1/2", krytka uzatvárania vľavo, so svernou maticou (vzdialenosť osi pripojovacej trubky od spodnej hrany radiátora 42 mm)		biela chróm	XS10SR-BCO XS10SR-790	42,00 42,00
Pripojovacia armatúra Radval XS rohová s vonkajším závitom 1/2", rozteč pripojenia 50 mm, regulačná hlavica vpravo, so svernou maticou (vzdialenosť osi pripojovacej trubky od spodnej hrany radiátora 43,5 mm)		biela chróm	XS07DR-BCO XS07DR-790	109,00 109,00
Pripojovacia 1-bodová armatúra Radval XS rohová s vonkajším závitom 1/2", rozteč pripojenia 40 mm, regulačná hlavica vpravo, so svernou maticou (vzdialenosť osi pripojovacej trubky od spodnej hrany radiátora 47,5 mm)		biela chróm	XS21R-BCO XS21R-790	114,18 114,18
Sverné šróbenie pre medené trubky s Ø 10, 12, 15 mm bez matice (je súčasťou ventilov a armatúr), pre Ø 18 mm s chrómovanou maticou		Ø 10 mm Ø 12 mm Ø 15 mm Ø 18 mm	XSRR10-S XSRR12-S XSRR15-S XSRR18-C-790	3,00 3,00 3,00 7,00
Krytka plastová, biela (1 ks) vonkajší Ø 40 mm		biela Ø 10 mm biela Ø 12 mm biela Ø 15 mm biela Ø 16 mm biela Ø 18 mm	RBRS10 RBRS12 RBRS15 RBRS16 RBRS18	1,70 1,70 1,70 1,70 1,70
Krytka plastová, chrómovaná (1 ks) vonkajší Ø 40 mm		chróm Ø 10 mm chróm Ø 12 mm chróm Ø 15 mm chróm Ø 16 mm chróm Ø 18 mm	RXRS10 RXRS12 RXRS15 RXRS16 RXRS18	1,70 1,70 1,70 1,70 1,70
Sada krytiel, chróm: 2 trubičky s vonkajším Ø 18 mm s dĺžkou 70 mm, 2 krytky, vymedzovacie krúžky		chróm	RXKIT	12,00

Príslušenstvo

Popis výrobku a ceny

zehnder

Popis		Prevedenie	Objednávacie číslo	Cena €
Držiak na uterák vysoko kvalitný držiak na uterák z mosadze, chrómovaný, s nosnosťou až do max. 10 kg Použitie: Zehnder Aura		364 (324) 472 (432) 616 (576)	461038 462038 463038	96,73 104,79 112,85
Háčik na uterák vysoko kvalitný držiak na uterák z mosadze, chrómovaný, s nosnosťou až do max. 10 kg Použitie: Zehnder Aura		102 102 102	470018 470188 470038	60,46 60,46 60,46
Kartáč z ovčej vlny na čistenie radiátora 3-prstový kartáč z ovčej vlny pre optimálne čistenie trubiek, medzier medzi trubkami Použitie: Zehnder Aura			601040	38,45

Elektrická topná tyč DBM

s telesom Ø 35 mm, dĺžky 130 mm, s ochranou proti striekajúcej vode IP 44, označením CE, pre pripojenie do elektrickej siete 230 V ± 10 %. S ochranou proti prevádzke bez nedostatočného obsahu vykurovacieho média. So závitom 1/2" a 3-žilovým bielym prívodným káblom, dlhým 1,2 m so zástrčkou. 4 režimy prevádzky (vypnutý, protizámrzný ≥10 °C, stredný vykurovací výkon (teplota média ca 40°C) a plný vykurovací výkon (ca 70 °C). Časový spínač pre 2 hod ohrev na 70 °C s možnosťou cyklického opakovania po 24 hod (podržaním tlačítka na dobu 10 sec.) Dodávaná vrátane T-kusu.



Model	Menovitý výkon Watt	Objednávacie číslo	Cena €
DBM 300 biela	300	857111	146,43
DBM 300 chróm	300	857118	151,75
DBM 600 biela	600	857121	156,27
DBM 600 chróm	600	857128	160,43
DBM 900 biela	900	857131	185,77
DBM 900 chróm	900	857138	172,58

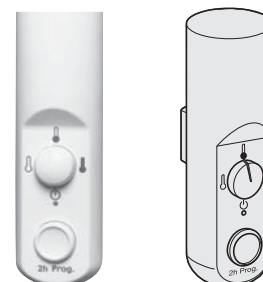

Elektrická topná tyč RICA

s ochranou proti striekajúcej vode, IP 54, pre pripojenie do elektrickej siete 230 V ± 10%. So závitom G 1/2" a 3-žilovým prívodným káblom, 1,2 m dlhým so zástrčkou. So vstavaným regulátorom teploty, s pevne danou teplotou vykurovacieho média 70 °C a poistným obmedzovačom teploty, bez ochrany proti prevádzke bez vykurovacieho média (pri aktivácii funkcie obmedzovača teploty musí byť vykurovacia tyč vymenená, oprava nie je možná).



Model	Menovitý výkon Watt	Vstavaná dĺžka max. mm	Objednávacie číslo	Cena €
RICA 300	300	450	893100	46,45
RICA 600	600	700	893200	49,08
RICA 900	900	900	893300	50,93
RICA 1200	1200	1200	893400	53,58

T-kus

pre kombinovanú prevádzku vykurovacieho média s elektrickou vykurovacou tyčou. Zabudovanie T-kusu v spiatocke umožňuje zvislú montáž elektrických vykurovacích tyčí IRVAR, NOVAR alebo RICA a pripojenie spiatocky prostredníctvom spätného šróbenia.



Model	Objednávacie číslo	Cena €
T-kus biely	853011	7,22
T-kus chróm	853018	7,52

Zehnder - všetko pre komfortnú, zdravú a energeticky úspornú vnútornú klímu

Vykurovanie, chladenie, čerstvý a čistý vzduch: všetko čo potrebujeme k vytvoreniu komfortnej, zdravej a energeticky úspornej vnútornej klímy, nájdete u firmy Zehnder.

V širokom a prehľadnom výrobnom programe ponúka firma Zehnder vhodné výrobky pre každý objekt, či už v súkromnej alebo komerčnej oblasti, pre novostavbu alebo rekonštrukciu.

Takisto v oblasti servisu je firma Zehnder „always around you“ (vždy nablízku)



Inovatívna značka v oblasti vykurovania a ventilácie

Váš predajca:

Vykurovanie

Vykurovanie neponúka firma Zehnder iba v podobe designových radiátorov. Nájdete tu rôzne riešenie od stropných sálavých panelov až po tepelné čerpadlá s integrovanou vetracou jednotkou.

- Designové radiátory
- Kompaktná energetická centrála s integrovaným tepelným čerpadlom
- Stropné systémy pre vykurovanie a chladenie
- Komfortné vetranie obytných priestorov s rekuperáciou tepla



Designové radiátory Zehnder

Chladenie

Takisto aj pre chladenie priestorov ponúka firma Zehnder premyslené riešenia. Od stropných systémov chladenia až po komfortné vetranie obytných priestorov s prívodom predchladeného vzduchu.

- Stropné systémy pre vykurovanie a chladenie
- Kompaktná energetická centrála s tepelným čerpadlom a zemným vedením
- Komfortné vetranie obytných priestorov so zemným výmeníkom tepla s predchladením čerstvého vzduchu



Stropné systémy Zehnder pre vykurovanie a chladenie

Čerstvý vzduch

Čerstvý vzduch – jedna z oblastí výrobky firmy Zehnder s dlhou tradíciou. Systémy Zehnder Comfosystems ponúkajú komfortné vetranie obytných priestorov s rekuperáciou tepla v nových aj rekonštruovaných rodinných a bytových domoch.

- Komfortné vetranie miestností
- Kompaktná energetická centrála s integrovanou vetracou jednotkou



Zehnder Comfosystems

Čistý vzduch

Čistý vzduch v budovách s vysokou prašnosťou zabezpečujú riešenia Zehnder Clear Air Solutions. V domácnostiach sú škodlivé látky zo vzduchu filtrované pomocou systémov komfortného vetrania Zehnder Comfosystems.

- Komfortné vetranie obytných priestorov s integrovaným filtrom čerstvého vzduchu
- Kompaktná energetická centrála s integrovaným filtrom čerstvého vzduchu
- Systémy pre čistenie vzduchu



Zehnder Clean Air Solutions