

16 REHAU skříň rozdělovače



Obr. 111 REHAU skříň rozdělovače UP



Obr. 112 REHAU skříň rozdělovače AP

16.01 Skříň rozdělovače UP

Skříň rozdělovače UP je určena k montáži pod omítku. Je vyrobena z ocelového plechu v bílém provedení a je možno měnit její výšku a hloubku. Boční stěny jsou opatřeny vyraženými znaky pro přívodní/vratné potrubí a to volitelně vlevo nebo vpravo. Vodící plech, který slouží k bezpečnému vedení trubek v oblasti napojení je přestavitelný a je možno ho vyjmout. K začištění konce mazaniny na povrchu navíc slouží začišťovací pruh. Skříň rozdělovače UP má zárez, který označuje úroveň horní hrany dokončená podlahy (tj. 1 m pod metrovou ryskou).

16.02 Skříň rozdělovače AP

Skříň rozdělovače AP je určena k montáži na omítku. Je vyrobena z ocelového plechu v bílém provedení. Začišťovací pruh je vyjímatelný. Skříň rozdělovače je vybavena univerzálními držáky pro rozdělovače.

16.03 Osazení rozdělovače HKV-D nerez /HKV Easyflow

Montáž ve skříni rozdělovače:

Konzole rozdělovače upevníme na posuvné kolejničky, které je možno posunovat horizontálně a vertikálně.

Montáž na stěnu:

Konzole rozdělovače upevníme pomocí přiložených hmoždinek S8 a šroubů 6 x 50 na stěnu.

Velikosti a rozměry skříně typu UP pod omítku

Typ skříně	UP450	UP550	UP750	UP950	UP1150	UP1300
Šířka	450	550	750	950	1150	1300
Výška	715–895	715–895	715–895	715–895	715–895	715–895
Hloubka	110–150	110–150	110–150	110–150	110–150	110–150
Počet vývodů na rozdělovači*	2–3	2–5	6–8	9–12		

Pouze pro rozdělovač bez regulační sady flex a měřiče tepla. Tabulka pro výběr skříně rozdělovače na straně 51.

Tab. 7 Velikosti a rozměry skříně typu UP pod omítku

Velikosti a rozměry skříně typu AP na omítku

Typ skříně	AP500	AP605	AP805	AP1005	AP1205	AP1353
Šířka	500	605	805	950	1005	1353
Výška	730	730	730	730	730	730
Hloubka	130	130	130	130	130	130
Počet vývodů na rozdělovači*	2–3	2–5	6–8	9–12		

Pouze pro rozdělovač bez regulační sady flex a měřiče tepla. Tabulka pro výběr skříně rozdělovače na straně 51.

Tab. 8 Velikosti a rozměry skříně typu AP na omítku

Výběr skříně rozdělovače UP 110

Počet okruhů	Rozdělovač + kulové kohouty	Rozdělovač + vyvažovací sada	Rozdělovač + regulační sada flex
2	550	550	550
3	550	550	750
4	550	550	750
5	550	750	750
6	750	750	750
7	750	750	950
8	750	750	950
9	750	750	950
10	950	950	950
11	950	950	1150
12	950	950	1150
13	950	950	1150
14	1150	1150	1150
15	1150	1150	1300

Tab. 9 Výběr skříně rozdělovače UP 110 pod omítku

Výběr skříně rozdělovače AP 130

Počet okruhů	Rozdělovač + kulové kohouty	Rozdělovač + vyvažovací sada	Rozdělovač + regulační sada flex
2	605	605	605
3	605	605	605
4	605	605	805
5	605	605	805
6	605	605	805
7	805	805	805
8	805	805	1005
9	805	805	1005
10	805	805	1005
11	1005	1005	1005
12	1005	1005	1205
13	1005	1005	1205
14	1005	1005	1205
15	1205	1205	1205

Tab. 10 Výběr skříně rozdělovače AP 130 pod omítku

Pokyny k instalaci UP 110

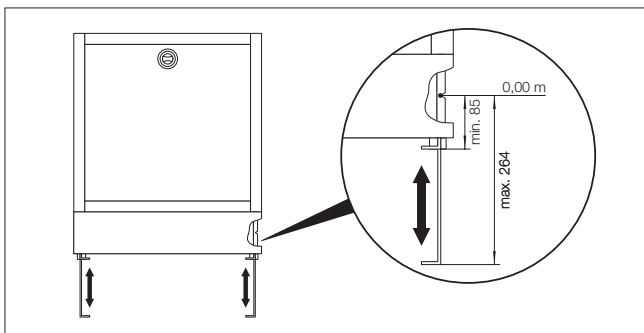

Obr. 113 Skříň rozdělovače UP se zářezem, který označuje úroveň horní hrany dokončené podlahy (tj. 1 m pod metrovou ryskou), výškově nastavitelné mezi 85 mm a 264 mm.

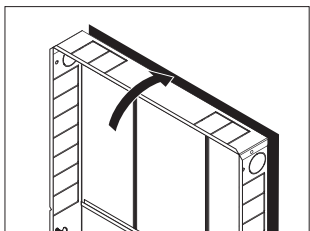

1. Vložte skříň do stavebního otvoru.

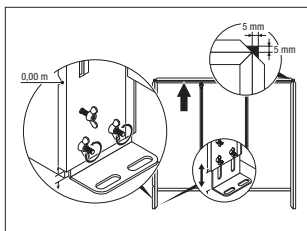

2. Vyrovnání skříně s výškově nastavitelnými nožkami.

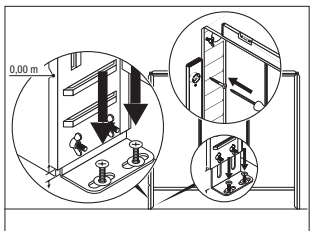

3. Připevněte skříň k podlaze a ke zdi.

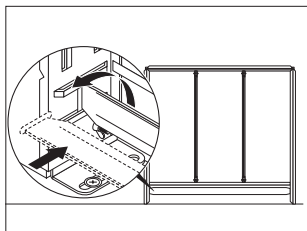

4. Montáž vodícího plechu pro potrubí.

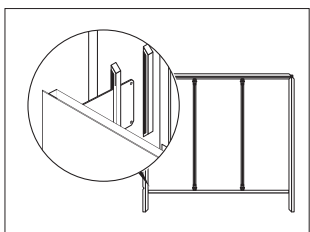

5. Vložení krycího plechu po montáži vodícího plechu.

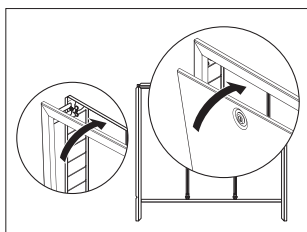

6. Montáž rámu a dveří.

Obr. 114 Instalace skříně rozdělovače UP pod omítku

Pokyny k instalaci AP 130

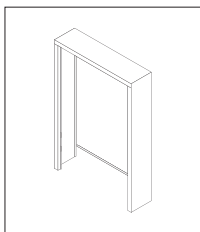

1. Měření montážní výšky.

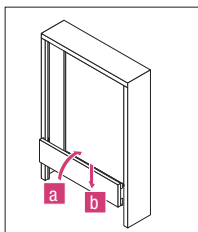

2. Instalace rozdělovače topného okruhu a krycího plechu.

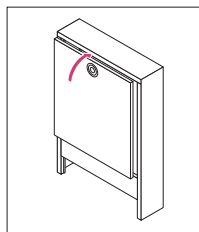

3. Nasazení dvířek.

Obr. 115 Instalace skříně rozdělovače AP na omítku

Pozice rozdělovače UP 110 / AP 130

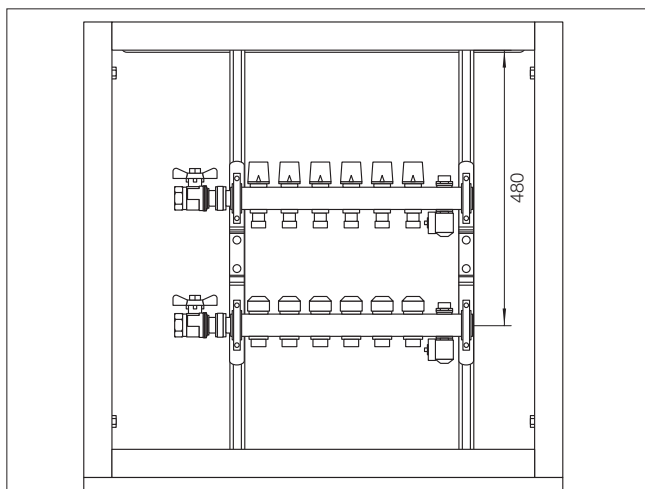

Obr. 116 Doporučená instalační výška rozdělovače

16.04 Ocelový cylindrický zámek pro skříně UP 110 / AP 130

Skříně rozdělovače REHAU jsou dodávány s otočným plastovým zámkem, který je možné vyměnit za ocelový cylindrický zámek (na objednávku jako příslušenství). Všechny zámky jsou identické.



Obr. 117 Ocelový cylindrický zámek